



PENTAIR



RESIDENTIAL



Fleck
5810 XTR

USER GUIDE

Original settings

Installation settings ¹			
Installation no. ² :		Controller type ³ :	
Valve type ⁴ :		Valve serial no. ⁵ :	
Resin type ⁶ :		Resin volume ⁷ :	[L]
Inlet water hardness ⁸ :	[°tH]	Outlet water hardness ⁹ :	[°tH]
Tank size ¹⁰ :	[L]	Tank capacity ¹¹ :	[m ³ tH]
Brine tank size ¹² :	[L]	Salt quantity per regeneration ¹³ :	[kg]
Hydraulic settings ¹⁴			
Injector size ¹⁵ :		BLFC ¹⁶ :	
DLFC ¹⁷ :		Pressure regulator (up flow) ¹⁸ :	
Electrical settings ¹⁹			
Voltage ²⁰ :	[V]	Frequency ²¹ :	[Hz]
Power ²² :	[W]		
Software settings ²³			
Regeneration start mode ²⁴ :		Interval time for the mandatory regen ²⁵ :	[Days]
Vol. to be treated before starting the regen ²⁶ :	[L]	Time of regeneration ²⁷ :	[H:Min]
Cycle 1 ²⁸ :	[Min]	Cycle 2:	[Min]
Cycle 3:	[Min]	Cycle 4:	[Min]
Cycle 5:	[Min]		

Maintenance record book

Date ²⁹	Description ³⁰	Name ³¹	Signature ³²

No. FR	DE	ES	IT	NL
1 Réglages d'installation	Anlageneinstellungen	Configuración de instalación	Impostazioni installazione	Installatie instellingen
2 N° installation	Anlagennr.	N.º de instalación	Installazione N.	Installatie nr.
3 Type de contrôleur	Steuerungstyp	Tipo de programador	Tipo di controller	Controller type
4 Type de vanne	Ventiltyp	Tipo de válvula	Tipo di valvola	Kleptype
5 N° de série de vanne	Seriennummer Ventil	N.º serie válvula	N. di serie valvola	Klep serienr.
6 Type de résine	Harzart	Tipo de resina	Tipo di resina	Hars type
7 Volume de résine	Harzmenge	Volumen de resina	Volume di resina	Harsvolume
8 Dureté de l'eau en entrée	Eingangswasserhärte	Dureza del agua de entrada	Durezza dell'acqua in entrata	Hardheid ingangswater
9 Dureté de l'eau à la sortie	Wasserhärte am Auslass	Dureza del agua de salida	Durezza dell'acqua in uscita	Hardheid uitgangswater
10 Taille de la bouteille	Behältergröße	Tamaño de la botella	Dimensioni del serbatoio	Tankgrootte
11 Capacité de la bouteille	Behälterkapazität	Capacidad de la botella	Capacità del serbatoio	Tankcapaciteit
12 Taille du bac à sel	Solebehältergröße	Tamaño del depósito de sal	Capacità del serbatoio salamoia	Grootte pekkeltank
13 Quantité de sel par régénération	Salzmenge pro Regeneration	Cantidad de sal por regeneración	Quantità di sale per rigenerazione	Zouthoeveelheid per regeneratie
14 Réglages hydrauliques	Hydraulikeinstellungen	Configuración hidráulica	Impostazioni idrauliche	Hydraulische instellingen
15 Taille d'injecteur	Injektorgroße	Tamaño del inyector	Dimensioni iniettore	Injectorgrootte
16 BLFC	BLFC	BLFC	BLFC	BLFC
17 DLFC	DLFC	DLFC	DLFC	DLFC
18 Régulateur de pression (contre-courant)	Druckregler (Gegenstrom)	Regulador de presión (flujo contracorriente)	Regolatore di pressione (contro-corrente)	Drukregelaar (upflow)
19 Paramètres électriques	Elektrische Einstellungen	Configuración eléctrica	Impostazioni elettriche	Elektrische instellingen
20 Tension	Spannung	Tensión	Tensione	Spanning
21 Fréquence	Frequenz	Frecuencia	Frequenza	Frequentie
22 Puissance	Strom	Potencia	Alimentazione	Vermogen
23 Paramètres logiciels	Softwareeinstellungen	Configuración del software	Impostazioni software	Software-instellingen
24 Mode de démarrage de la régénération	Regenerationsstartmodus	Modo de inicio de regeneración	Modo avvio rigenerazione	Regeneratie startmodus
25 Intervalle pour la régén. obligatoire	Intervallzeit für Zwangsregeneration	Tiempo de intervalo para la regeneración obligatoria	Intervallo per rigenerazione obbligatoria	Intervaltijd voor de verplichte regeneratie
26 Vol. à traiter avant de démarrer la régén.	Aufzubereitende Menge bis Regenerationsstart	Vol. que tratar antes de comenzar la regen.	Vol. da trattare prima dell'avvio rigenerazione	Behandel volume voor start regeneratie
27 Heure de régénération	Regenerationszeit	Hora de regeneración	Orario di rigenerazione	Regeneratietijd
28 Cycle	Zyklus	Ciclo	Ciclo	Cyclus
29 Date	Datum	Fecha	Data	Datum
30 Description	Beschreibung	Descripción	Descrizione	Beschrijving
31 Nom	Name	Nombre	Nome	Naam
32 Signature	Unterschrift	Firma	Firma	Handtekening

No. PL

1 Ustawienia instalacji
2 Nr instalacji
3 Typ sterownika
4 Typ zaworu
5 Numer seryjny zaworu
6 Typ żywicy
7 Ilość żywicy
8 Twardość wody na wlocie
9 Twardość wody na wylocie
10 Wymiary zbiornika
11 Pojemność zbiornika
12 Wymiary zbiornika solanki
13 Ilość soli na regenerację
14 Ustawienia układu hydraulicznego
15 Rozmiar dyszy wtryskowej
16 BLFC
17 DLFC
18 Regulator ciśnienia (regeneracja przeciwpłdowa)
19 Ustawienia układu elektrycznego
20 Napięcie
21 Częstotliwość
22 Moc
23 Ustawienia oprogramowania
24 Tryb uruchomienia regeneracji
25 Częstotliwość wykonywania obowiązkowej regeneracji
26 Ilość wody do uzdatnienia przed uruchomieniem regeneracji
27 Godzina regeneracji
28 Cykl
29 Data
30 Opis
31 Nazwisko
32 Podpis

RU

Установочные настройки
№ установки
Тип контроллера
Тип клапана
Серийный № клапана
Тип ионообменной смолы
Объем ионообменной смолы
Жесткость воды на входе
Жесткость воды на выходе
Вместимость бака
Пропускная способность бака
Вместимость солевого бака
Количество соли на один цикл регенерации
Гидравлические настройки
Размер инжектора
BLFC
DLFC
Регулятор давления (восходящий поток)
Электрические настройки
Напряжение
Частота
Мощность
Настройки программного обеспечения
Режим запуска регенерации
Интервал между плановыми регенерациями
Объем подготовленной воды до запуска регенерации
Длительность регенерации
Цикл
Дата
Описание
ФИО
Подпись

1. Generalities



Caution: Before handling the system, each user must read and understand the instructions in this document. The safety instructions must be observed. Retain this document for future reference.

1.1. Scope of the documentation

The documentation provides the information necessary for appropriate use of the system. It informs the user to ensure efficient execution of operation or maintenance procedures. This document is not aimed at the installer.

Visit our website <https://www.pentairaquaeurope.com/product-finder/product-type/control-valves> to download the installer manual

1.2. Release management

Release	Date	Authors	Description
A	07.04.2017	BRY/ARE	First edition.
B	16.01.2018	BRY/FIM	Screen update.
C	09.10.2019	BRY	Corrections.

1.3. Manufacturer identifier, product

Manufacturer: Pentair International LLC
Avenue de Sevelin 18
1004 Lausanne
Switzerland

Product: Fleck 5810-XTR

1.4. Applicable norms

This product complies with the following guidelines:

- 2006/42/EC: Machinery Directive;
- 2014/35/UE: Low Voltage Directive;
- 2014/30/UE: Electromagnetic compatibility;
- 2011/65/CE: Restriction of use of certain hazardous substances in electrical and electronic equipment (RoHS);
- UNI EN ISO9001.

And meets the following technical standards :

- EN 55014-1;
- EN 55014-2;
- EN 61000-3-2;
- EN 61000-3-3;
- EN 61000-6-1;
- EN 61000-6-2;
- EN 61000-6-3;
- EN 61000-6-4;
- EN 61010-1.

1.5. Limitation of liability

Pentair Quality System EMEA products benefit, under specific conditions, from a manufacturer warranty that may be invoked by Pentair's direct customers. Users should contact the vendor of this product for applicable conditions and in case of a potential warranty claim. Pentair accepts no liability for equipment installed by the user upstream or downstream of Pentair products, as well as for process/production processes which are installed and connected around or even related to the installation. Disturbances, failures, direct or indirect damages that are caused by such equipment or processes are also excluded from the warranty. Pentair shall not accept any liability for any loss or damage of profits, revenues, use, production, or contracts, or for any indirect, special or consequential loss or damage whatsoever. Please refer to the Pentair List Price to know more about terms and conditions applicable to this product.

2. Safety

2.1. Serial label location

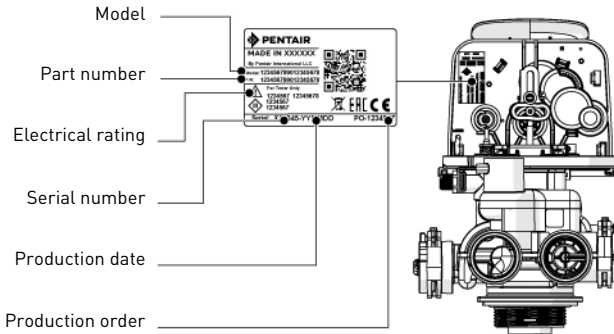

 **Note:** Ensure that the serial label and the safety tags on the device are completely legible and clean. If necessary, replace them with new tags and put them in the same places.

2.2. Hazards

All the safety and protection instructions contained in this document must be observed in order to avoid serious or permanent injuries, damage to property or environmental pollution.

At the same time, any other legal regulations, accident prevention and environmental protection measures, as well as any recognized technical regulations relating to appropriate and risk-free methods of working which apply in the country and place of use of the device must be adhered to.

Any non-observation of the safety and protection rules, as well as any existing legal and technical regulations, will result in a risk of temporary or permanent injury, damage to property or environmental pollution.

2.2.1. Personnel



Caution: Only qualified and professional personnel, based on their training, experience and instruction as well as their knowledge of the regulations, the safety rules and operations performed, are authorized to carry out necessary work.

2.2.2. Material

To ensure proper system operation, observe the following point:

- do not put your fingers in the product (moving parts and residual voltage).

2.3. Hygiene and sanitation

Contact your local dealer and ask for a sanitization treatment if the treated water has an off-taste or an unusual odor. It is strongly recommended to disinfect the system at least once a year.

3. Description

3.1. Technical specifications

Pressure:Hydrostatic: 20 bar; Working: 1.4 - 8.6 bar
 Maximum service flow rate (ΔP 1.72 bar):10.7 m³/h

3.2. Environmental conditions

- Maximum relative humidity 80% for temperatures up to 31 °C decreasing linearly to 50% relative humidity at 40 °C;
- main supply voltage fluctuations up to $\pm 10\%$ of the nominal voltage;
- temperature from 0 °C to 52 °C;
- not directly exposed to the sun;
- installed in a dry place.

3.3. Description and components location

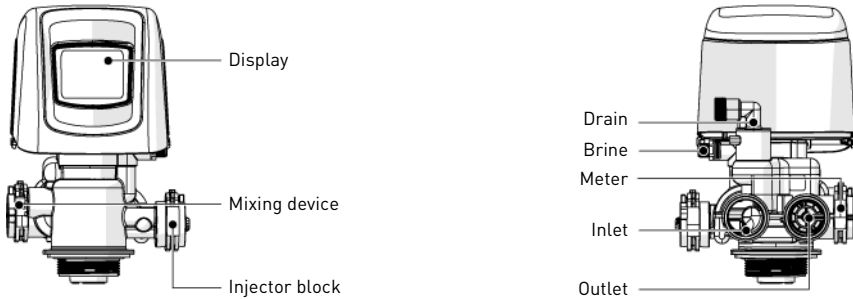

3.4. By-passing

If the system is equipped with a bypass and if a problem occurs, turn the valves to bypass the system as shown in the picture below.

Normal operation

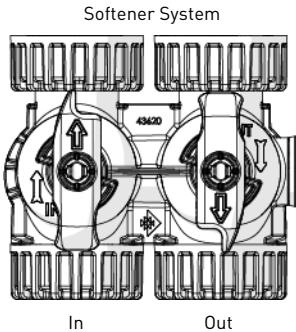

In Bypass

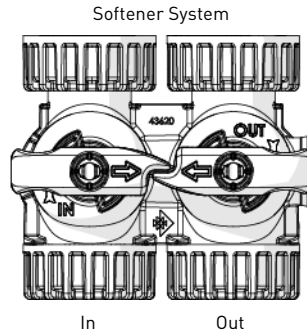



4. Programming

Note: Press  on any Quick Start screen to reset the screen back to its default settings.

4.1. Touchscreen controller quick start

Note: If the screen is blank after plugging in the unit, touch the screen to turn the screen on.

Format screen

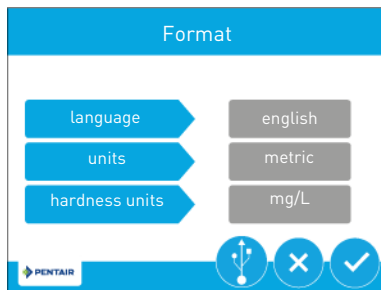

Press the **language** button and use the arrows   to adjust the system's displayed language: English, French, German, Italian, Spanish, Dutch or Portuguese.

- Press the **units** button to adjust the system's units of measure (either U.S. or metric);
- press the **hardness units** button to adjust the system's hardness units of measure (grains per gallon, mg/L or ppm, German degrees, French degrees, or English degrees). Hardness units are adjustable only if metric units are selected.



Assistance interval screen

Use the assistance interval screen to set the interval the controller will display a message telling that the system need a service (optional). The assistance interval can be based on a set number of months (month based) or a number of regenerations (regen based).

- Press the **interval** button to select a month-based or regen-based assistance interval, then press . Press either the **month** or **regen.** button (depending on your previous selection), and select the number of months (up to 60) or regenerations (up to 2000) until the homeowner will need to call for service;
- press  to validate the selection and move to the home screen.

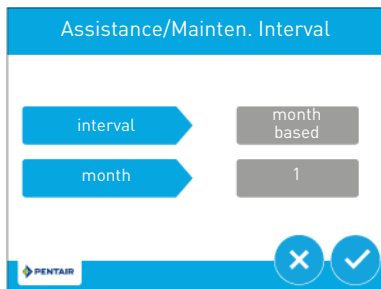

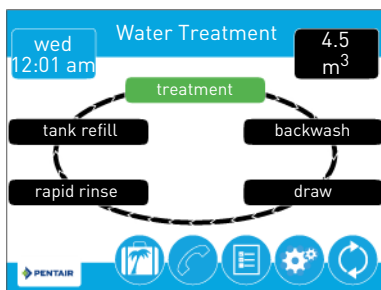

Home screen

On the upper left corner, the **day and time** button allows to update the current day and time. The upper right corner indicates the remaining time or volume to next regeneration. On the middle circle, the green box indicates the current cycle step. The buttons down on the right allow to navigate through the different screens. From left to right, we have: **vacation**, **assistance**, **diagnostics**, **settings** and **regeneration**.



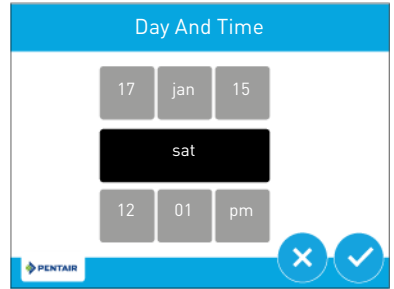

Day and time screen

Press the **day of week**, **hour**, **minute**, and **AM/PM/HR** buttons to adjust the values to the correct day of week and time. Setting the value of the **AM/PM/HR** button to HR changes the display to a 24 hour clock. Press the **day**, **month**, and **year** buttons to adjust the values to the correct date. Press  when finished to return to the home screen. Press  to return to the home screen without saving.



Settings screen

Press  to access the settings screen. Press **day override/time-driven** to adjust the number of days since last regeneration in which a new regeneration will automatically be run whether one is scheduled or not. Press **regen. time** to adjust the time of day that an automatic regeneration cycle will begin.



Press **hardness** to adjust the hardness setting. This value should match the hardness of the incoming untreated water supply. Press  to save your changes or press  to return to the home screen.

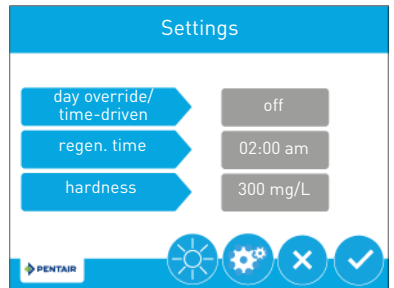

Note: Changing the hardness setting recalculates treatment volume and regeneration interval.



4.2. Diagnostic mode

Press  from the home screens to view the diagnostic screen. Press the screen navigation arrows at the upper-right and left of the screen to view each diagnostic parameter. Press  to return to the home screen.

5. Operation



5.1. Recommendations

- Use only regenerate salts designed for water softening EN973;
- for optimal system operation, the use of clean salt free from impurities is recommended (for example salt pellets);
- do not use ice melt, block, or rock salts;
- the sanitizing process (both with liquid and electrochlorination) introduces chlorine elements which may reduce the lifetime of the ion exchange resins. Refer to the technical guides for resins in common use, providing necessary checks on the system.

5.2. Manual immediate regeneration



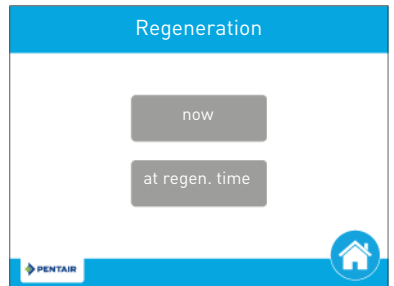

Press  to move to the regeneration screen.

Press **now** to begin a regeneration immediately, or press **at regen. time** to queue the regeneration for the programmed regeneration time. Pressing **at regen. time** again will cancel the manual regeneration.

During regeneration, press  to immediately advance to the next cycle step. Once in regeneration, the volume or time will be displayed below .



6. Error codes

-  Displayed when an alarm has occurred; accompanied with an audible alarm. Press  to silence the audible alarm.
-  Displayed when an error has occurred. Press  to display the error screen for more detailed error information.

7. Maintenance



Mandatory: Cleaning and maintenance shall take place at regular intervals in order to guarantee the proper functioning of the complete system, and be documented in the Maintenance record book.



Mandatory: The maintenance and service operation must be done by qualified personnel only. Failure in respecting this may void the warranty.

8. Troubleshooting

Please follow this procedure for any technical support:

- A** Collect the required information for a technical assistance request.
 - Product identification [see 2.1. Serial label location, page 5 and Original settings, page 2].
- B** Contact your local dealer who installed this device [see contact details on last page].
 - Also call him if the water tastes salty, if the water is not softened or if there is no salt consumption.

1. Généralités



Attention: Avant de manipuler le système, chaque utilisateur doit lire et assimiler les instructions contenues dans le présent document. Les consignes de sécurité doivent être respectées. Conserver ce document pour référence ultérieure.

1.1. Champ d'application de ce document

Le document contient les informations nécessaires à une utilisation appropriée du produit. Il informe l'utilisateur afin de garantir la bonne exécution des procédures d'utilisation et de maintenance. Ce document n'est pas destiné à l'installateur.

Visitez notre site Web <https://www.pentairaqueurope.com/product-finder/product-type/control-valves> pour télécharger le manuel d'installation.

1.2. Gestion des versions

Version	Date	Auteurs	Description
A	07.04.2017	BRY/ARE	Première édition.
B	16.01.2018	BRY/FIM	Mise à jour d'écran.
C	09.10.2019	BRY	Corrections.

1.3. Identifiant du fabricant, produit

Fabricant : Pentair International LLC
Avenue de Sevelin 18
1004 Lausanne
Suisse

Produit : Fleck 5810-XTR

1.4. Normes applicables

- 2006/42/CE : Directive machines ;
- 2014/35/UE : Directive « Basse tension » ;
- 2014/30/UE : Compatibilité électromagnétique ;
- 2011/65/CE : Limitation de l'utilisation de certaines substances dangereuses dans les équipements électriques et électroniques (RoHS);
- UNI EN ISO9001.

Et est conforme aux normes techniques suivantes :

- EN 55014-1 ;
- EN 55014-2 ;
- EN 61000-3-2;
- EN 61000-3-3;
- EN 61000-6-1 ;
- EN 61000-6-2 ;
- EN 61000-6-3 ;
- EN 61000-6-4 ;
- EN 61010-1

1.5. Limitation de responsabilité

Dans le cadre du système de qualité Pentair, les produits EMEA bénéficient, sous certaines conditions, d'une garantie du fabricant à laquelle les clients directs de Pentair peuvent recourir. Les utilisateurs doivent contacter le revendeur de ce produit pour les conditions applicables et dans le cas d'une éventuelle demande en garantie. Pentair décline toute responsabilité concernant des équipements installés par l'utilisateur en amont ou en aval des produits Pentair, ainsi que pour tout procédé ou processus de production installé et raccordé autour de l'installation, voire lié avec celle-ci. Tout dysfonctionnement ou défaillance et tout dommage direct ou indirect résultant de tels équipements ou processus sont également exclus de la garantie. Pentair n'assume aucune responsabilité pour toute perte ou tout préjudice en matière de profits, de revenus, d'utilisation, de production ou de contrats, ou pour toute perte ou tout dommage indirect, spécial ou consécutif, quelle qu'en soit la nature. Veuillez consulter la liste de prix de Pentair pour en savoir plus sur les modalités et les conditions applicables au présent produit.

3. Description

3.1. Caractéristiques techniques

Pression : Hydrostatique : 20 bars ; En service : 1,4 - 8,6 bars
 Débit de service maximum (ΔP 1,72 bar) : 10,7 m³/h

3.2. Conditions environnementales

- Humidité relative maximale de 80 % pour des températures allant jusqu'à 31 °C décroissant linéairement à 50 % d'humidité relative à 40 °C ;
- variations de la tension d'alimentation secteur de ± 10 % de la tension nominale ;
- température de 0 °C à 52 °C ;
- pas d'exposition directe au soleil ;
- conserver dans un endroit sec.

3.3. Description et emplacement des composants

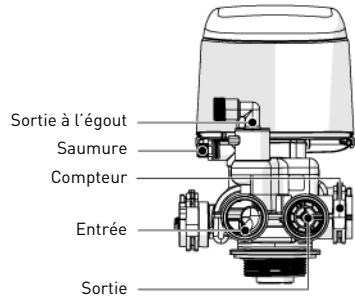
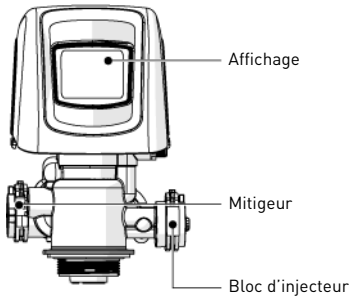

3.4. By-pass

Si le système est équipé d'un by-pass et si un problème survient, placer en mode by-pass afin de contourner le système, comme illustré ci-dessous.

Fonctionnement normal

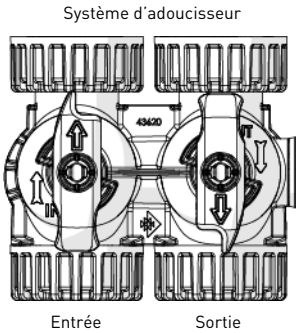

En mode by-pass

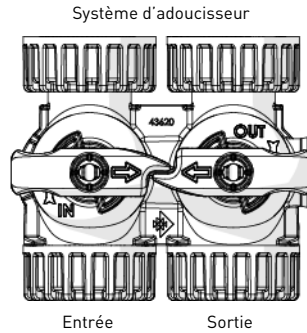

4. Programmation



Information: Presser sur n'importe quel écran de démarrage rapide pour rétablir ses paramètres par défaut.

4.1. Écran tactile de démarrage rapide du contrôleur



Information: Si l'écran est vide après le branchement de l'appareil, effleurer l'écran pour l'activer.

Écran Format

Presser le bouton **langue** et utiliser les flèches pour sélectionner la langue d'affichage du système: anglais, français, allemand, italien, espagnol, néerlandais ou portugais.

- Presser le bouton **unité** pour régler l'unité de mesure du système (à savoir U.S. ou métrique).
- Presser le bouton **unités de dureté** pour régler les unités de mesure de dureté du système (gPG, mg/L ou ppm, °dH, °fTH ou °eH). Les unités de dureté sont réglables uniquement si les unités métriques sont sélectionnées.

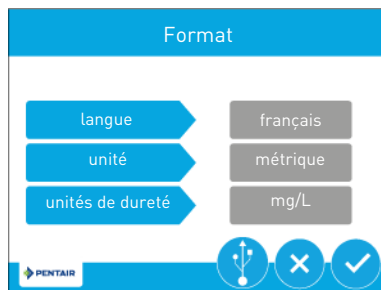

Écran Intervalle Entre Entretien

Utiliser cet écran pour définir l'intervalle au bout duquel le contrôleur affiche un message indiquant la nécessité d'un entretien du système (facultatif). L'intervalle entre entretiens peut être basé sur un certain nombre de mois ou un certain nombre de régénérations.

- Presser le bouton **intervalle** pour sélectionner un intervalle entre entretiens basé sur un nombre de mois ou un nombre de régénérations, puis presser .
- Presser le bouton **mois** ou **régénération** (selon votre sélection précédente) et sélectionner le nombre de mois (jusqu'à 60) ou de régénérations (jusqu'à 2000) au bout duquel le propriétaire doit appeler pour un entretien.
- Presser pour valider la sélection et passer à l'écran d'accueil.

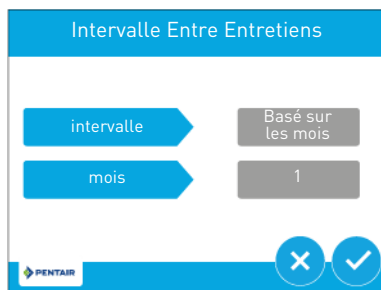



Écran d'accueil

Dans le coin supérieur gauche, le bouton **Jour et Heure** permet d'actualiser la date courante et l'heure. Le coin supérieur droit indique le temps ou le volume restant avant la prochaine régénération. Sur le cercle central, la case en vert indique l'étape courante du cycle. Les boutons en bas à droite permettent de naviguer d'un écran à l'autre. De la gauche vers la droite, les boutons sont les suivants :

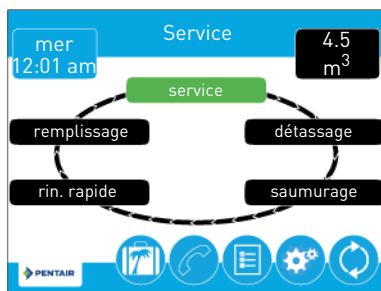
vacances, entretien, mode diagnostic, réglages et régénération.





Écran Jour et Heure

Presser les boutons **Jour de la semaine**, **Heure**, **Minute** et **AM/PM/HR** pour régler les valeurs appropriées de jour de la semaine et d'heure. Le réglage de la valeur du bouton **AM/PM/HR** en HR change l'affichage en mode 24 heures. Presser les boutons **Jour**, **Mois** et **Année** pour régler les valeurs de date correctes. Presser  lorsque vous avez terminé pour revenir à l'écran d'accueil. Presser  pour revenir à l'écran d'accueil sans enregistrer.



Écran Réglages



Presser  pour accéder à l'écran des paramètres. Presser **forçage calendaire** pour régler le nombre de jours depuis la dernière régénération au bout duquel une nouvelle régénération sera exécutée automatiquement, peu importe qu'elle soit ou non planifiée. Presser **heure de régén.** pour régler l'heure du jour à laquelle un cycle de régénération automatique débute. Presser **dureté** pour régler le paramètre de dureté. Cette valeur doit concorder avec la dureté de l'eau non traitée en entrée. Presser  pour enregistrer vos modifications ou presser  pour revenir à l'écran d'accueil.

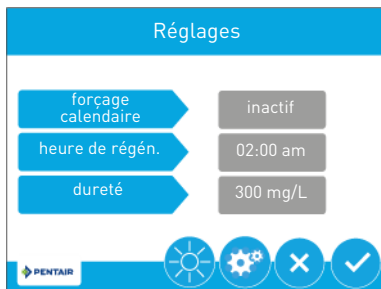

Information: Le changement du paramètre de dureté recalcule le volume de traitement et l'intervalle de régénération.



4.2. Mode Diagnostic

Presser  au niveau de l'écran d'accueil pour accéder à l'écran Mode Diagnostic. Presser les flèches de navigation en haut à droite et en haut à gauche de l'écran pour voir chaque paramètre de diagnostic. Presser  pour revenir à l'écran d'accueil.

5. Fonctionnement



5.1. Recommandations

- Utiliser seulement des sels de régénération conçus pour l'adoucissement de l'eau EN 973 ;
- Pour un fonctionnement optimal du système, l'utilisation de sel propre et sans impuretés est recommandée (pastilles de sel par exemple) ;
- Ne pas utiliser de sel de fonte de glace, de blocs de sel ou de sels de roche ;
- Le processus de désinfection (à la fois liquide et par électrochloration) introduit des éléments de chlore qui peuvent réduire la durée de vie des résines échangeuses d'ions. Se reporter aux guides techniques pour les résines utilisées communément et prévoir les contrôles nécessaires sur le système.

5.2. Régénération manuelle immédiate



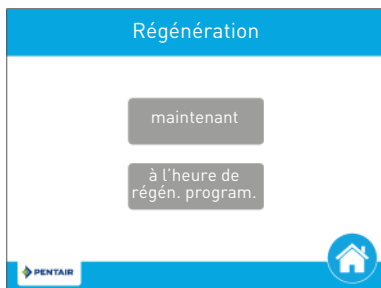

Presser  pour passer à l'écran de régénération.

Presser **maintenant** pour démarrer immédiatement une régénération ou presser **à l'heure de régén. program.** pour placer la régénération en attente jusqu'à l'heure programmée. Le fait de presser de nouveau **à l'heure de régén. program.** annule la régénération manuelle.

Pendant la régénération, presser  pour passer immédiatement à l'étape suivante du cycle. Une fois en mode régénération, le volume ou l'heure s'affiche sous .



6. Codes d'erreur

-  s'affiche lorsqu'une alarme s'est déclenchée ; un signal sonore retentit. Presser  pour arrêter le signal sonore.
-  s'affiche lorsqu'une erreur se produit. Presser  pour afficher l'écran d'erreur afin d'obtenir plus d'informations sur celle-ci.

7. Maintenance



Obligation: Le nettoyage et la maintenance ont lieu à des intervalles réguliers afin de garantir le bon fonctionnement du système complet et sont documentés dans le carnet de Maintenance.

Obligation: Les opérations de maintenance et d'assistance doivent être réalisées exclusivement par du personnel qualifié. Le non-respect de cette consigne peut annuler la garantie.

8. Dépannage

Suivre cette procédure pour toute assistance technique :

- A** Collecter les informations nécessaires à une demande d'assistance technique.
 - Identification du produit (voir 2.1. Emplacement de l'étiquette de série, page 11 et Original settings, page 2).
- B** Contacter le revendeur local qui a installé cet appareil (voir les coordonnées en dernière page).
 - L'appeler aussi en cas de goût salé de l'eau, d'eau non adoucie ou en l'absence de consommation de sel.

1. Allgemeines



Achtung: Jeder Benutzer muss vor der Handhabung der Anlage die Anweisungen in diesem Dokument lesen und verstehen. Die Sicherheitshinweise müssen beachtet werden. Bewahren Sie dieses Dokument zum späteren Nachschlagen auf.

1.1. Dokumentationsumfang

Die Dokumentation beinhaltet notwendige Informationen für die sachgerechte Nutzung des Systems. Sie enthält Benutzerinformationen zur Gewährleistung effizienter Betriebs- und Wartungsverfahren. Dieses Dokument ist nicht für den Installateur bestimmt. Besuchen Sie zum Download des Installationshandbuchs unsere Webseite: <https://www.pentairaqueurope.com/product-finder/product-type/control-valves>.

1.2. Releasemanagement

Release	Datum	Autoren	Beschreibung
A	07.04.2017	BRY/ARE	Erste Veröffentlichung.
B	16.01.2018	BRY/FIM	Display-Aktualisierung.
C	09.10.2019	BRY	Korrekturen.

1.3. Herstellerkennzeichnung, Produkt

Hersteller: Pentair International LLC
Avenue de Sevelin 18
1004 Lausanne
Schweiz

Produkt: Fleck 5810-XTR

1.4. Geltende Normen

Dieses Produkt entspricht folgenden Richtlinien:

- 2006/42/EG: Maschinenrichtlinie;
- 2014/35/EU: Niederspannungsrichtlinie;
- 2014/30/EU: Elektromagnetische Verträglichkeit;
- 2011/65/CE: Beschränkung der Verwendung gefährlicher Stoffe in Elektro- und Elektronikgeräten;
- UNI EN ISO9001.

Und entspricht den folgenden technischen Normen:

- EN 55014-1;
- EN 55014-2;
- EN 61000-3-2;
- EN 61000-3-3;
- EN 61000-6-1;
- EN 61000-6-2;
- EN 61000-6-3;
- EN 61000-6-4;
- EN 61010-1

1.5. Haftungsbeschränkung

Pentair Quality System EMEA-Produkte genießen unter bestimmten Voraussetzungen eine Herstellergarantie, die von Pentair-Direktkunden beansprucht werden kann. Benutzer sollten sich für die geltenden Bedingungen und im Falle eines eventuellen Garantieanspruches an den Verkäufer des Produktes wenden. Pentair lehnt jede Haftung für Geräte ab, die vom Benutzer den Pentair-Produkten vor- oder nachgeschaltet angebracht wurden sowie für Verfahren/Produktionsprozesse, die um die Anlage herum und in Verbindung mit dieser installiert sind. Störungen, Ausfälle, direkte oder indirekte Schäden, die durch solche Geräte oder Prozesse entstehen, sind ebenfalls von der Garantie ausgeschlossen. Pentair übernimmt keinerlei Haftung für jegliche Verluste oder Schäden in Bezug auf entgangene Gewinne, Einnahmen, Nutzung, Produktion oder Verträge oder jegliche indirekte, besondere Schäden, Folgeschäden oder sonstige Schäden. Weitere Informationen zu den für dieses Produkt geltenden Allgemeinen Geschäftsbedingungen finden Sie in der Pentair-Preisliste.

2. Sicherheit

2.1. Position des Typenschildes

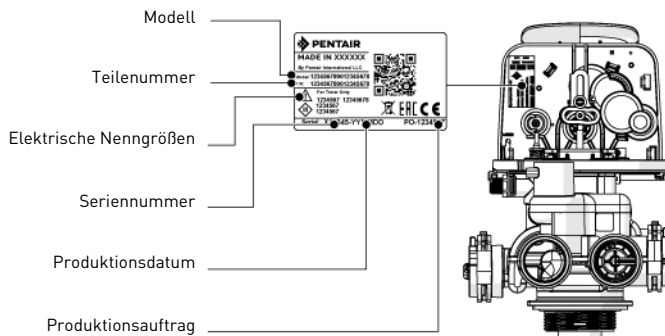

Information: Stellen Sie sicher, dass Typenschild und Sicherheitsschilder am Gerät sauber und vollständig lesbar sind. Wenn erforderlich, ersetzen Sie sie durch neue Schilder an derselben Stelle.

2.2. Gefahren

Sämtliche in diesem Dokument enthaltenen Sicherheits- und Schutzanweisungen müssen beachtet werden, um schwerwiegende Verletzungen oder bleibende Personenschäden sowie Sachschäden oder Umweltschäden zu vermeiden.

Gleichzeitig müssen sämtliche weiteren gesetzlichen Bestimmungen, Unfall- und Umweltschutzmaßnahmen sowie sämtliche anerkannten technischen Bestimmungen hinsichtlich geeigneter und risikofreier Arbeitsverfahren, die im jeweiligen Nutzungsland und -ort des Geräts gelten, beachtet werden.

Bei Nichtbeachten der Sicherheits- und Schutzbestimmungen sowie jeglicher bestehender gesetzlicher und technischer Vorschriften besteht die Gefahr von vorübergehenden Verletzungen oder bleibenden Personenschäden sowie von Sach- und Umweltschäden.

2.2.1. Personal



Achtung: Nur qualifiziertes, ausreichend geschultes und erfahrenes Fachpersonal mit Kenntnis der Bestimmungen, Sicherheits- und Betriebsvorschriften darf die erforderlichen Arbeiten durchführen.

2.2.2. Material

Zur Gewährleistung eines ordnungsgemäßen Betriebs des Systems beachten Sie folgenden Punkt:

- Greifen Sie nicht mit den Fingern in das Gerät (bewegliche Teile und Restspannung).

2.3. Hygiene und Desinfektion

Wenden Sie sich an Ihren lokalen Händler und bitten Sie um die Durchführung einer Desinfektion, wenn das aufbereitete Wasser Geschmacks- oder Geruchsveränderungen aufweist.

Es wird dringend empfohlen, das System mindestens einmal jährlich zu desinfizieren.

3. Beschreibung

3.1. Technische Kenndaten

Druck:..... Hydrostatischer Druck: 20 bar; In Betrieb: 1,4-8,6 bar
 Maximaler Betriebsdurchfluss (ΔP 1,72 bar):..... 10,7 m³/h

3.2. Umgebungsbedingungen

- Maximale relative Luftfeuchtigkeit 80% für Temperaturen bis 31°C, linear abnehmend bis 50% relative Luftfeuchtigkeit bei 40°C.
- Netzspannungsschwankungen bis ±10% der Nennspannung;
- Temperatur von 0°C bis 52°C;
- nicht direkter Sonneneinstrahlung aussetzen;
- an einem trockenen Standort installieren.

3.3. Beschreibung und Position der Komponenten

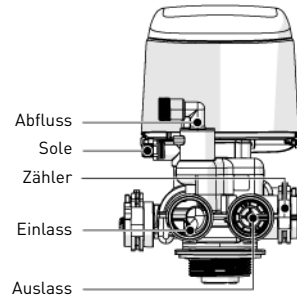
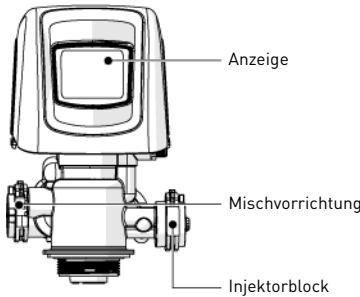

3.4. Bypass

Wenn das System mit einem Bypass ausgestattet ist und ein Problem auftritt, stellen Sie die Ventile so ein, dass die Anlage umgangen wird, wie in der nachstehenden Abbildung dargestellt.

Normalbetrieb

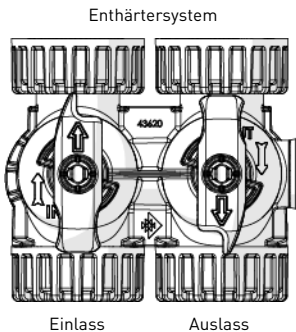

Im Bypass-Modus

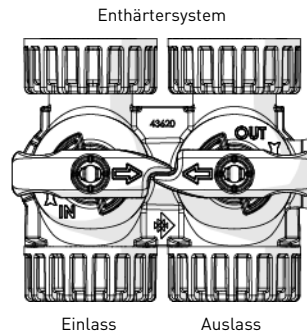

4. Programmierung



Information: Drücken Sie in einem beliebigen Schnellstartfenster auf um das Fenster auf die Standardeinstellungen zurückzusetzen.

4.1. Schnellstart Touchscreen-Steuerung



Information: Wenn der Bildschirm nach dem Einstecken der Anlage leer bleibt, berühren Sie den Bildschirm, um ihn einzuschalten.

Fenster „Format“

Drücken Sie auf die Schaltfläche **Sprache** und stellen Sie mit den Pfeilen die Anzeigesprache des Systems ein: Englisch, Französisch, Deutsch, Italienisch, Spanisch, Niederländisch oder Portugiesisch.

- Drücken Sie auf die Schaltfläche **Einheit**, um die Maßeinheiten des Systems (US oder metrisch) einzustellen;
- drücken Sie auf die Schaltfläche **Härteeinheiten**, um die Härtemaßeinheiten einzustellen (Grains pro Gallone, mg/L oder ppm, deutsche Härtegrade, französische Härtegrade oder englische Härtegrade). Härteeinheiten können nur eingestellt werden, wenn metrische Einheiten ausgewählt sind.

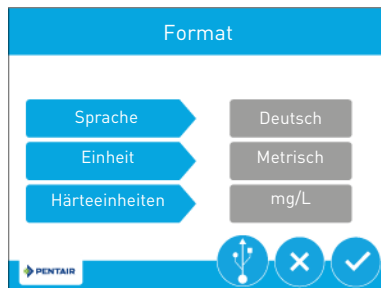

DE

Fenster „Wartungsintervall“

Über das Wartungsintervallfenster können Sie das Intervall einstellen, in dem die Steuerung eine Meldung anzeigt, dass das System gewartet werden muss (optional). Das Wartungsintervall kann basierend auf einer Anzahl von Monaten (monatbasiert) oder einer Anzahl von Regenerationen (regenerationsbasiert) eingestellt werden.

- Drücken Sie auf die Schaltfläche **Intervall**, um ein monatsbasiertes oder regenerationsbasiertes Wartungsintervall auszuwählen und drücken Sie dann . Drücken Sie entweder auf die Schaltfläche **Monat** oder **Regeneration** (je nach Ihrer vorhergehenden Auswahl) und wählen Sie die Anzahl von Monaten (bis zu 60) oder Regenerationen (bis zu 2000) aus, nach denen der Hausbesitzer eine Wartung durchführen lassen soll;
- drücken Sie , um die Einstellung zu bestätigen und zum Startfenster zu gelangen.

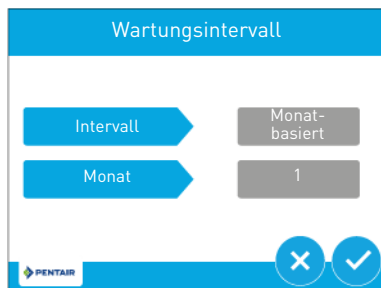

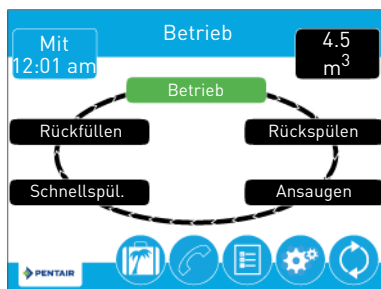

Startfenster

Über die Schaltfläche **Tag und Uhrzeit** in der Ecke oben links können Sie den aktuellen Tag und die Uhrzeit einstellen. In der Ecke oben rechts wird die verbleibende Zeit bzw. Menge bis zur nächsten Regeneration angezeigt. In dem Kreis in der Mitte wird in dem grünen Feld der aktuelle Zyklusschritt angezeigt. Mit den Schaltflächen unten rechts können Sie zu den verschiedenen Fenstern springen. Diese sind von links nach rechts: **Ferien, Wartungskontaktdaten, Diagnose, Einstellungen** und **Regeneration**.





Fenster „Tag und Uhrzeit“

Drücken Sie auf die Schaltflächen **Wochentag, Stunde, Minute** und **AM/PM/HR**, um den richtigen Wochentag und die korrekte Uhrzeit einzustellen. Wenn Sie die Schaltfläche **AM/PM/HR** auf HR stellen, wird die Uhrzeit im 24-Stunden-Format angezeigt. Drücken Sie auf die Schaltflächen **Tag, Monat** und **Jahr**, um das richtige Datum einzustellen. Drücken Sie , wenn Sie fertig sind, um zum Startfenster zurückzukehren. Drücken Sie , um ohne zu speichern zum Startfenster zurückzukehren.



Fenster „Einstellungen“

Drücken Sie , um das Einstellungsfenster aufzurufen. Drücken Sie **Zwangsregeneration**, um die Anzahl der Tage seit der letzten Regeneration einzustellen, nach denen automatisch eine neue Regeneration gestartet wird, unabhängig davon, ob eine Regeneration programmiert ist oder nicht. Drücken Sie **Regen.-Uhrzeit**, um die Uhrzeit einzustellen, zu der ein automatischer Regenerationszyklus beginnt.



Drücken Sie **Härte**, um die Härteeinstellungen anzupassen. Dieser Wert sollte mit der Härte des unbehandelten Zulaufwassers übereinstimmen. Drücken Sie , um Ihre Änderungen zu speichern oder drücken Sie , um zum Startfenster zurückzukehren.

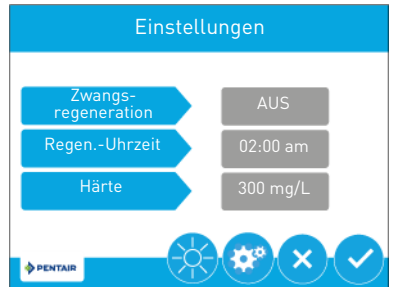

Information: Bei einer Änderung der Härteeinstellungen werden Aufbereitungsmenge und Regenerationsintervall neu berechnet.



4.2. Diagnosemodus

Drücken Sie im Startfenster auf , um das Diagnosefenster aufzurufen. Drücken Sie auf die Navigationspfeile oben rechts und links im Fenster, um jeden Diagnoseparameter einzusehen. Drücken Sie , um zum Startfenster zurückzukehren.

5. Betrieb



5.1. Empfehlungen

- Verwenden Sie ausschließlich Regenerationssalze für die Wasserenthärtung gemäß EN973;
- für einen optimalen Systembetrieb wird die Verwendung reiner Salze ohne Verunreinigungen empfohlen (zum Beispiel Salz-Granulat);
- verwenden Sie kein Streu-, Block- oder Steinsalz;
- während des Desinfektionsvorgangs (sowohl bei Flüssig- als auch bei Elektrochlorung) werden Chlorelemente freigesetzt, welche die Lebensdauer der Ionenaustauscharze verkürzen können. Beachten Sie die technischen Hinweise für handelsübliche Harze, um die erforderlichen Systemprüfungen durchzuführen.

5.2. Sofortige manuelle Regeneration



Drücken Sie , um zum Regenerationsfenster zu gelangen.

Drücken Sie **Sofort**, um sofort eine Regeneration zu starten, oder drücken Sie **Am Programm. Regen. Uhrzeit**, damit die Regeneration zur eingestellten Regenerationsuhrzeit beginnt. Durch erneutes Drücken auf **Am Programm. Regen. Uhrzeit** wird die manuelle Regeneration abgebrochen.

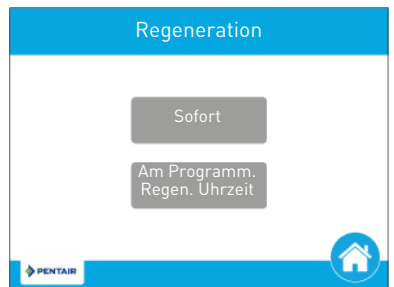
Drücken Sie während der Regeneration auf , um sofort zum nächsten Zyklusschritt zu springen. Sobald die Regeneration läuft, werden die Menge oder Zeit unter  angezeigt.



6. Fehlercodes

 Wird angezeigt, wenn ein Alarm aufgetreten ist; begleitet von einem akustischen Alarmsignal. Drücken Sie , um das akustische Alarmsignal auszuschalten.

 Wird angezeigt, wenn ein Fehler aufgetreten ist. Drücken Sie , um das Fehlerfenster mit detaillierten Fehlerinformationen aufzurufen.

7. Wartung



Verpflichtung: Um ein einwandfreies Funktionieren des gesamten Systems zu gewährleisten, müssen Reinigung und Wartung in regelmäßigen Intervallen erfolgen und in den Wartungsaufzeichnungen dokumentiert werden.



Verpflichtung: Instandhaltungs- und Wartungsarbeiten dürfen nur von qualifiziertem Personal durchgeführt werden. Andernfalls kann die Garantie erlöschen.

8. Troubleshooting

Bitte befolgen Sie für sämtliche Kundendienstanfragen diese Vorgehensweise:

A Tragen Sie die für eine Anfrage um technische Unterstützung erforderlichen Informationen zusammen.

→ Produktbezeichnung (siehe 2.1. Position des Typenschildes, Seite 17 und Original settings, Seite 2).

B Kontaktieren Sie Ihren lokalen Händler, der das Gerät installiert hat (siehe Kontaktdetails auf der letzten Seite).

→ Kontaktieren Sie diesen ebenfalls, wenn das Wasser einen salzigen Geschmack hat, es nicht enthärtet wird oder kein Salz verbraucht wird.

1. Cuestiones generales



Atención: Antes de manejar el sistema, el usuario deberá leer y comprender las instrucciones incluidas en este documento. Deben respetarse las instrucciones de seguridad. Conserve este documento para futuras consultas.

1.1. Alcance de la documentación

La documentación proporciona la información necesaria para el uso correcto del sistema. Informa al usuario para garantizar una ejecución eficaz de los procesos de funcionamiento o mantenimiento. Este documento no va destinado al instalador.

Visite nuestro sitio web <https://www.pentairaqueurope.com/product-finder/product-type/control-valves> para descargar el manual de instalador.

1.2. Gestión de versiones

Versión	Fecha	Autores	Descripción
A	07.04.2017	BRY/ARE	Primera edición.
B	16.01.2018	BRY/FIM	Actualización de pantalla.
C	09.10.2019	BRY	Correcciones.

1.3. Identificador de fabricante, producto

Fabricante: Pentair International LLC
Avenue de Sevelin 18
1004 Lausanne
Suiza

Producto: Fleck 5810-XTR

1.4. Normas aplicables

Este producto cumple las directrices siguientes:

- 2006/42/CE: Directiva en materia de maquinaria;
- 2014/35/UE: Directiva en materia de baja tensión;
- 2014/30/UE: Compatibilidad electromagnética;
- 2011/65/CE: restricción del uso de ciertas sustancias peligrosas en equipos eléctricos y electrónicos (RoHS);
- UNI EN ISO9001.

Y cumple las normas técnicas siguientes:

- EN 55014-1;
 - EN 55014-2;
 - EN 61000-3-2;
 - EN 61000-6-1;
 - EN 61000-6-2;
 - EN 61000-6-3;
 - EN 61000-6-4;
 - EN 61010-1
- EN 61000-3-3;

1.5. Límite de responsabilidad

Los productos Pentair Quality System EMEA están cubiertos en determinadas condiciones por una garantía del fabricante que puede ser invocada por los clientes directos de Pentair. Los usuarios deberán ponerse en contacto con el distribuidor de este producto para conocer las condiciones aplicables y en caso de una potencial reclamación dentro de la garantía. Pentair declina toda responsabilidad en caso de equipos instalados por el usuario en secciones anteriores o posteriores al punto de instalación de los productos Pentair, así como en caso de procesos/procesos de producción instalados y conectados en torno a la instalación o relacionados de algún modo con ella. Las perturbaciones, los fallos o los daños directos o indirectos provocados por dichos equipos o procesos también quedan excluidos de la garantía. Asimismo, Pentair declina toda responsabilidad por cualquier daño o pérdida de beneficios, ingresos, uso, producción o contratos o por cualquier pérdida o daño indirecto, especial o emergente que pudiera tener lugar. Consulte la tarifa de precios de Pentair para obtener información adicional sobre los términos y condiciones aplicables a este producto.

2. Seguridad

2.1. Ubicación de la etiqueta serie

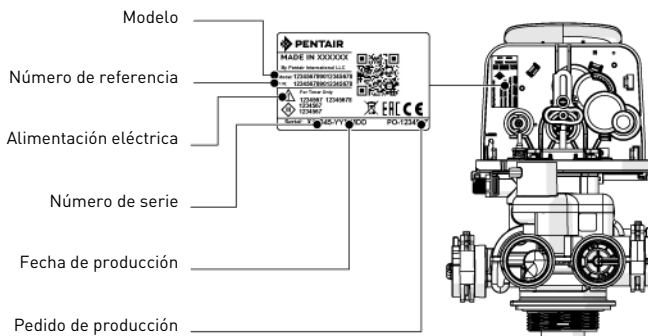

Información: Compruebe que la etiqueta serie y las etiquetas de seguridad del dispositivo estén completamente legibles y limpias. Si es necesario sustitúyalas por etiquetas nuevas y colóquelas en el mismo sitio.

2.2. Peligros

Deberán respetarse todas las instrucciones de seguridad y protección contenidas en este documento a fin de evitar lesiones temporales o permanentes, daños materiales o contaminación medioambiental.

Al mismo tiempo, deberán respetarse todas las normativas legales, medidas de protección medioambiental y de prevención de accidentes, así como cualquier normativa técnica reconocida relativa a los métodos de trabajo adecuados y libres de riesgos aplicables en el país y en el lugar de uso del dispositivo.

El incumplimiento de cualquier regla de seguridad y protección, además de cualquier normativa técnica y legal en vigor, conllevará riesgos de sufrir lesiones temporales o permanentes, daños materiales y contaminación medioambiental.

2.2.1. Personal



Atención: Solo personal cualificado y profesional, apoyándose en su formación, experiencia y especialización, además de sus conocimientos de la normativa, las normas de seguridad y las operaciones realizadas, cuenta con la autorización pertinente para llevar a cabo las tareas necesarias.

2.2.2. Material

Para garantizar un correcto funcionamiento del sistema, respete el punto siguiente:

- No introduzca los dedos en el sistema (componentes móviles y tensión residual).

2.3. Higiene y saneamiento

Contacte con su distribuidor local y solicite un tratamiento de desinfección si el agua tratada presenta un sabor o un olor desagradable. Se recomienda encarecidamente desinfectar el sistema al menos una vez al año.

3. Descripción

3.1. Especificaciones técnicas

Presión: Hidrostática: 20 bares; De trabajo: 1,4 - 8,6 bares
 Caudal de servicio máximo (ΔP 1,72 bares): 10,7 m³/h

3.2. Condiciones ambientales

- Humedad relativa máxima de un 80 % para temperaturas de hasta 31 °C, reduciéndose linealmente hasta un 50 % de humedad relativa a 40 °C;
- fluctuaciones de tensión en la alimentación principal de hasta el ±10 % de la tensión nominal;
- temperatura desde 0 °C hasta 52 °;
- sin exposición directa al sol;
- Instalación en un lugar seco.

3.3. Descripción y ubicación de los componentes

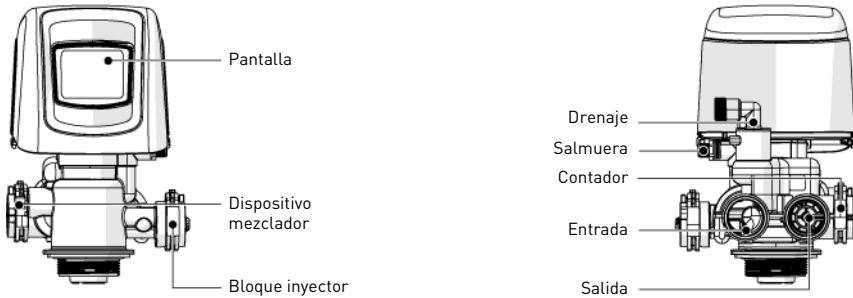

3.4. Funcionamiento con bypass

Si el sistema está equipado con un bypass y ocurre un problema, gire las válvulas para derivar el sistema, tal y como se indica en la imagen siguiente.

Funcionamiento normal

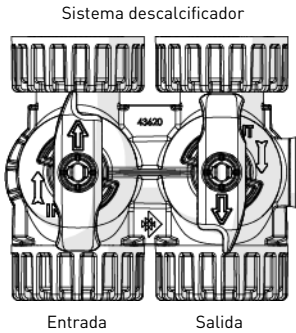

Con bypass

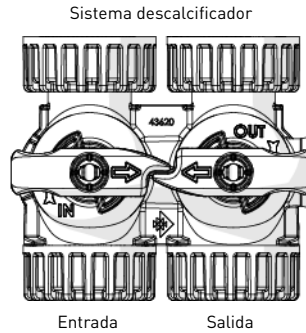

4. Programación



Información: Pulse en cualquier pantalla de Inicio rápido para restablecer la pantalla a su configuración predeterminada.

4.1. Inicio rápido del programador de la pantalla táctil



Información: Si la pantalla está apagada tras conectar la unidad, toque la pantalla para encenderla.

Pantalla de programación

Use la pantalla de intervalo entre servicios para ajustar el idioma de visualización del sistema: inglés, francés, alemán, italiano, español, neerlandés o portugués.

- Pulse el botón **unid. de medida** para ajustar las unidades de medida del sistema (estadounidenses o métricas).
- Pulse el botón **unid. de dureza** para ajustar las unidades de medida de dureza del sistema (granos por galón, mg/l o ppm, grados alemanes, grados franceses o grados ingleses). Las unidades de dureza solo se pueden ajustar si se han seleccionado unidades métricas.



Pantalla de intervalo entre servicios

Use la pantalla de intervalo entre servicios para establecer el intervalo en el que el programador mostrará un mensaje que indica que el sistema necesita un servicio (opcional). El intervalo entre servicios se puede basar en un número determinado de meses (basado en mes) o en un número de regeneraciones (por regeneraciones).

- Pulse el botón **intervalo** para seleccionar un intervalo entre servicios por meses o por regeneraciones y a continuación pulse . Pulse el botón **mes** o **regeneración**. (en función de su selección previa) y seleccione el número de meses (hasta 60) o de regeneraciones (hasta 2000) que deberán pasar hasta que el propietario de la vivienda tenga que llamar al servicio de mantenimiento.
- Pulse para validar la selección y pasar a la pantalla de inicio.

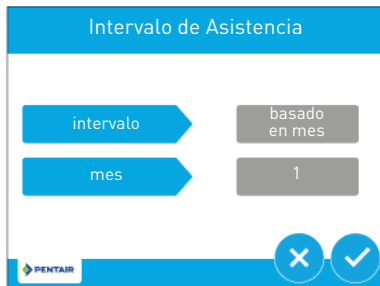

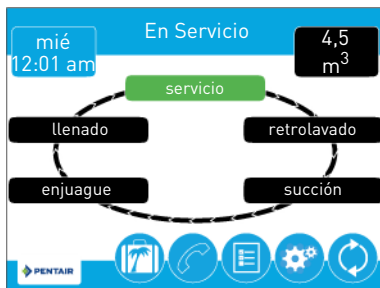

Pantalla de inicio

En la esquina superior izquierda, el botón **Día y Hora** permite actualizar el día y la hora actuales. La esquina superior derecha indica el tiempo o volumen que queda hasta la siguiente regeneración. En el círculo intermedio, la casilla verde indica el paso actual del ciclo. Los botones situados abajo a la derecha permiten navegar por las diferentes pantallas. De izquierda a derecha tenemos: **vacaciones**, **mantenimiento**, **diagnóstico**, **configuración** y **regeneración**.



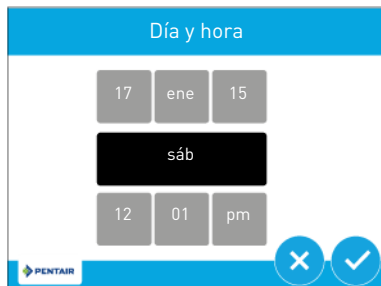

Pantalla de día y hora

Pulse los botones **día de la semana**, **hora**, **minuto**, y **AM/PM/HR** para ajustar los valores a día de la semana y la hora correctos. Si ajusta el valor del botón **AM/PM/HR** a HR la visualización será en formato de 24 horas. Pulse los botones **Día**, **Mes** y **Año** para establecer los valores en la fecha correcta. Pulse  cuando termine para volver a la pantalla de inicio. Pulse  para volver a la pantalla de inicio sin guardar los cambios.



Pantalla de configuración

Pulse  para acceder a la pantalla de configuración. Pulse **forzar regen. basado en días** para ajustar el número de días desde la última regeneración tras los que se realizará automáticamente una nueva regeneración tanto si está programada como si no. Pulse **hora de regen.** para ajustar la hora del día en la que comenzará un ciclo de regeneración automática.



Pulse **dureza** para ajustar la configuración de dureza. Este valor tiene que corresponder a la dureza del suministro de agua sin tratar entrante. Pulse  para guardar los cambios o  para volver a la pantalla de inicio.

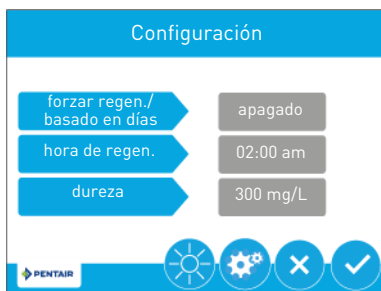

Información: Si se cambia el ajuste de dureza se recalcula el volumen de tratamiento y el intervalo de regeneración.



4.2. Modo de diagnóstico

Pulse  en las pantallas de inicio para ver la pantalla de diagnóstico. Pulse en las flechas de navegación de la pantalla situadas en la parte superior derecha e izquierda para ver cada parámetro de diagnóstico. Pulse  para volver a la pantalla de inicio.

5. Funcionamiento



5.1. Recomendaciones

- Utilice únicamente sales de regeneración diseñadas específicamente para la descalcificación del agua según EN973.
- Para un funcionamiento óptimo del sistema, se recomienda el uso de sal limpia y libre de impurezas (por ejemplo, sal en pellets).
- No use sal para hielo y nieve ni sal en bloques ni rocas.
- El proceso de esterilización (tanto con líquido como con producción electrónica de cloro) introduce compuestos clorados que pueden reducir la vida útil de las resinas intercambiadoras de iones. Consulte las guías técnicas para conocer las resinas de uso común, para realizar las comprobaciones necesarias en el sistema.

5.2. Regeneración manual inmediata





Pulse  para pasar a la pantalla de regeneración.

Pulse **inmediata.** para comenzar una regeneración inmediatamente o pulse **retrase a hora programada** para detener la regeneración hasta la hora de regeneración programada. Si pulsa de nuevo **retrase a hora programada** se cancelará la regeneración manual.

Durante la regeneración, pulse  para pasar inmediatamente al siguiente paso de ciclo. Una vez que esté en regeneración, aparecerá el volumen o el tiempo bajo .



6. Códigos de error

-  Aparece cuando se produce una alarma; va acompañado de una alarma sonora. Pulse  para silenciar la alarma sonora.
-  Aparece cuando se produce un error. Pulse  para visualizar la pantalla de error y ver más detalles sobre el error.

7. Mantenimiento



Obligatorio: La limpieza y el mantenimiento tendrán lugar a intervalos regulares para garantizar el correcto funcionamiento del sistema al completo y se documentará en el libro de registro de mantenimiento.

Obligatorio: Las operaciones de mantenimiento y servicio solo las puede realizar personal cualificado. Si no se respeta esta norma la garantía puede quedar anulada.

8. Solución de problemas

Siga este procedimiento para solicitar asistencia técnica:

A Recopile la información necesaria para una solicitud de asistencia técnica.

→ Identificación del producto (véase 2.1. Ubicación de la etiqueta serie, página 23 y Original settings, página 2).

B Contacte con el distribuidor local encargado de instalar este dispositivo (véanse datos de contacto en la última página).

→ También deberá llamarle si el agua tiene un sabor salado, si el agua no se ha descalcificado o si no se produce consumo de sal.

1. Generalità



Attenzione: Prima di manipolare il sistema, l'utente deve leggere e comprendere le istruzioni riportate in questo documento. Rispettare le prescrizioni di sicurezza. Conservare il presente documento per futura consultazione.

1.1. Finalità della documentazione

La documentazione fornisce le informazioni necessarie all'utilizzo corretto del sistema e informa l'utente sulle procedure d'uso e manutenzione. Questo documento non è destinato agli installatori.

Visitare il nostro sito web <https://www.pentairaquaeurope.com/product-finder/product-type/control-valves> per scaricare il manuale di installazione.

1.2. Gestione delle versioni

Versione	Data	Autori	Descrizione
A	07.04.2017	BRY/ARE	Prima edizione.
B	16.01.2018	BRY/FIM	Aggiornamento schermo.
C	09.10.2019	BRY	Correzioni.

1.3. Identificativo costruttore, prodotto

Costruttore: Pentair International LLC
Avenue de Sevelin 18
1004 Lausanne
Svizzera

Prodotto: Fleck 5810-XTR

1.4. Norme applicabili

Questo prodotto è conforme ai regolamenti che seguono:

- 2006/42/CE: Direttiva macchine;
- 2014/35/UE: Direttiva bassa tensione;
- 2014/30/UE: Direttiva sulla compatibilità elettromagnetica;
- 2011/65/CE: Restrizione dell'uso di determinate sostanze pericolose nelle apparecchiature elettriche ed elettroniche (RoHS);
- UNI EN ISO9001.

E risponde ai seguenti standard tecnici:

- EN 55014-1
- EN 55014-2
- EN 61000-3-2
- EN 61000-3-3
- EN 61000-6-1
- EN 61000-6-2
- EN 61000-6-3
- EN 61000-6-4
- EN 61010-1

1.5. Limitazione di responsabilità

I prodotti Pentair Quality System EMEA sono corredati da una garanzia costruttore che, a determinate condizioni, può essere fatta valere dai clienti diretti di Pentair. Per le condizioni applicabili e in caso di reclamo in garanzia, gli utenti devono contattare il fornitore di questo prodotto. Pentair non si assume responsabilità per le apparecchiature installate dall'utente a monte o a valle dei prodotti Pentair né per i processi/processi di produzione circostanti l'installazione o a questa legati. Dalla garanzia sono esclusi anche malfunzionamenti, guasti e danni diretti o indiretti provocati da tali apparecchiature o processi. Pentair non si assume alcuna responsabilità per perdite di profitti, ricavi, uso, produzione, contratti o di qualunque altro tipo né per danni indiretti, speciali o consequenziali di qualsivoglia genere. Per ulteriori informazioni sui termini e le condizioni applicabili a questo prodotto, fare riferimento al Listino prezzi Pentair.

2. Sicurezza

2.1. Posizione dell'etichetta con il numero di serie

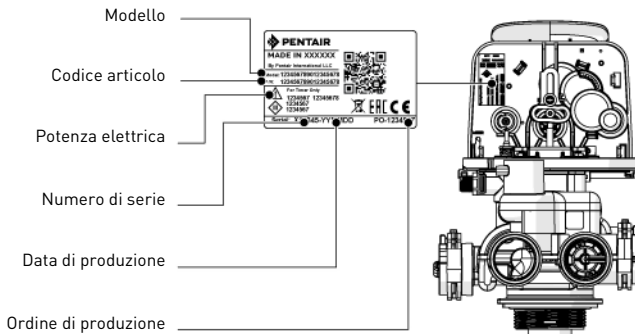

Informazione: Accertarsi che l'etichetta con il numero di serie e le etichette di sicurezza sul dispositivo siano pulite e completamente leggibili. Se necessario, sostituirle con etichette nuove e collocarle nelle medesime posizioni.

2.2. Pericoli

Rispettare tutte le istruzioni di sicurezza e le misure di protezione contenute in questo documento, in modo da evitare lesioni gravi o permanenti, danni alle cose o inquinamento ambientale.

Agire nel rispetto dei regolamenti di legge, delle misure di prevenzione degli incidenti e di protezione ambientale e dei regolamenti tecnici riconosciuti relativi ai metodi di lavoro sicuri applicabili nel paese e nel luogo di utilizzo del dispositivo.

La mancata osservanza delle regole di sicurezza, delle misure di protezione o dei regolamenti tecnici e di legge esistenti comporta un rischio di lesioni temporanee o permanenti, danni alle cose o inquinamento ambientale.

2.2.1. Personale



Attenzione: I lavori necessari devono essere effettuati solo da professionisti qualificati, a conoscenza dei regolamenti, delle regole di sicurezza e delle operazioni da eseguire e in possesso dei necessari requisiti in termini di formazione, esperienza e istruzione.

2.2.2. Materiale

Per assicurare il corretto funzionamento del sistema, rispettare la seguente indicazione:

- Non introdurre le dita all'interno del prodotto (parti in movimento e tensioni residue).

2.3. Igiene e sterilizzazione

Se l'acqua trattata ha un sapore o un odore inusuale, rivolgersi al fornitore di zona e richiedere un trattamento di sterilizzazione.

Si consiglia vivamente di disinfettare il sistema almeno una volta all'anno.

3. Descrizione

3.1. Specifiche tecniche

Pressione: idrostatica: 20 bar; operativa: 1,4 - 8,6 bar

Portata di servizio massima (ΔP 1,72 bar): 10,7 m³/h

3.2. Condizioni ambientali

- Umidità relativa massima 80% per temperature fino a 31 °C decrescenti in modo lineare al 50% di umidità relativa a 40 °C;
- fluttuazioni della tensione di alimentazione fino a $\pm 10\%$ della tensione nominale;
- temperatura da 0 a 52 °C;
- protezione dalla luce diretta del sole;
- installazione in luogo asciutto.

3.3. Descrizione e posizione dei componenti

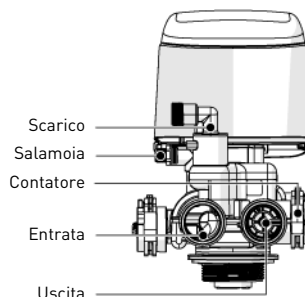
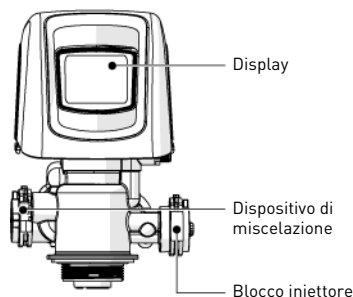

3.4. By-pass

Se il sistema è dotato di un bypass e si verifica un problema, agire sulle valvole per bypassare il sistema come illustrato nella figura che segue.

Funzionamento normale

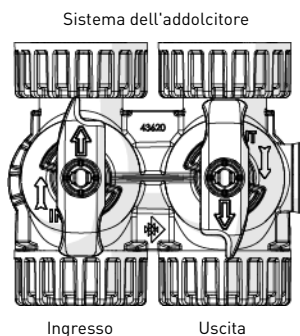

In bypass

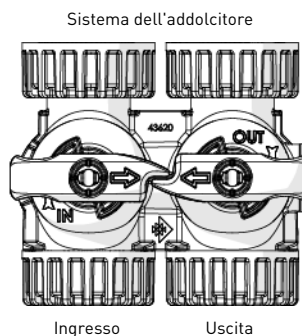

4. Programmazione



Informazione: Premere su una qualsiasi schermata di Avvio Rapido per resettare la schermata alle impostazioni predefinite.

4.1. Avvio rapido del controller a schermo tattile



Informazione: Se dopo il collegamento dell'unità lo schermo è oscurato, toccarlo per accenderlo.

Schermata Formato

Premere il pulsante **lingua** e utilizzare le frecce per impostare la lingua visualizzata dal sistema: inglese, francese, tedesco, italiano, spagnolo, olandese o portoghese.

- Premere il pulsante **unità** per impostare le unità di misura del sistema (U.S.A. o metriche).
- Premere il pulsante **unità di durezza** per impostare le unità di misura della durezza del sistema (gr/gal, mg/L o ppm, °dH, °fTH, °eH). Le unità di durezza possono essere impostate solo se sono state selezionate le unità metriche.

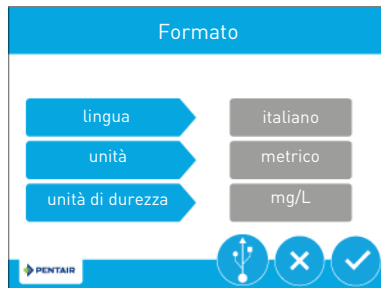

Schermata Intervallo Di Assistenza

Utilizzare la schermata Intervallo Di Assistenza per impostare l'intervallo dopo il quale il controller visualizzerà il messaggio che il sistema richiede manutenzione (opzionale). L'intervallo di assistenza può essere basato su un determinato numero di mesi (base mensile) o su un determinato numero di rigenerazioni (base rigen.).

- Premere il pulsante **intervallo** per selezionare un intervallo di assistenza su base mensile o su base rigenerazione, quindi premere . Premere il pulsante **mese** o **rigenerazione** (a seconda della scelta precedente) e selezionare il numero di mesi (fino a 60) o rigenerazioni (fino a 2.000) prima che il proprietario debba richiedere l'intervento di manutenzione.
- Premere per confermare la selezione e passare alla schermata Home.

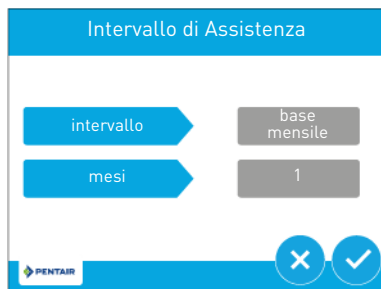

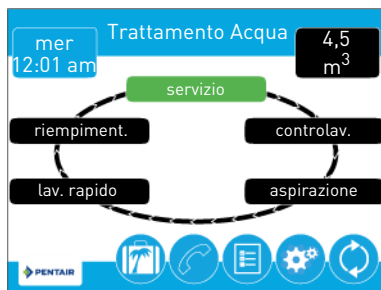

Schermata Home

Il pulsante **Giorno E Ora**, nell'angolo in alto a sinistra, consente di aggiornare il giorno e l'ora correnti. L'angolo in alto a destra indica il tempo o il volume restante prima della prossima rigenerazione. Nel cerchio al centro, la casella verde indica la fase di ciclo corrente. I pulsanti in basso a destra consentono di navigare attraverso le varie schermate. Da sinistra a destra, troviamo: **ferie**, **assistenza**, **diagnostica**, **impostazioni** e **rigenerazione**.



Schermata Giorno E Ora

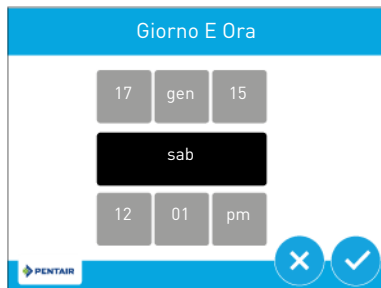

Premere i pulsanti **giorno della settimana, ora, minuti** e **AM/PM/HR** per regolare i valori sul giorno della settimana e l'ora corretti. L'impostazione del valore del pulsante **AM/PM/HR** su HR cambia la visualizzazione da 12 a 24 ore. Premere i pulsanti **giorno, mese** e **anno** per regolare i valori alla data corretta.

Al termine, premere  per tornare alla schermata Home. Premere  per tornare alla schermata Home senza salvare.



Schermata impostazioni

Premere  per accedere alla schermata Impostazioni. Premere **forzature giorno rigen.** per regolare il numero di giorni dall'ultima rigenerazione in cui verrà eseguita automaticamente una nuova rigenerazione, che sia o meno programmata. Premere **ora rigen.** per regolare l'ora del giorno in cui inizierà un ciclo automatico di rigenerazione.



Premere **durezza** per regolare l'impostazione della durezza. Questo valore deve corrispondere alla durezza dell'acqua di alimentazione non trattata in ingresso. Premere  per salvare le modifiche o  per tornare alla schermata Home.



Informazione: Quando si modifica l'impostazione della durezza, vengono ricalcolati volume di trattamento e intervallo di rigenerazione.



4.2. Modo diagnostico

Premere  dalle schermate Home per visualizzare la schermata diagnostica. Premere le frecce di navigazione nell'angolo in alto a destra e a sinistra dello schermo per visualizzare ogni parametro diagnostico. Premere  per tornare alla schermata Home.

5. Procedimento



5.1. Raccomandazioni

- Utilizzare esclusivamente sali di rigenerazione adatti all'addolcimento dell'acqua (EN973).
- Per il funzionamento ottimale del sistema, è consigliabile utilizzare sale pulito e senza impurità (ad es. pellet di sale).
- Non utilizzare sale antighiaccio, blocchi di sale o salgemma.
- Il processo di sterilizzazione (con liquido o per elettroclorazione) può introdurre composti di cloro che possono ridurre la durata delle resine a scambio ionico. Fare riferimento alle istruzioni tecniche per le resine di uso comune, effettuando i necessari controlli sul sistema.

5.2. Rigenerazione manuale immediata



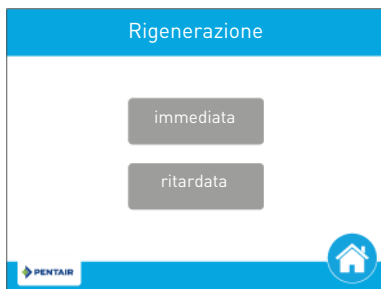

Premere  per passare alla schermata rigenerazione.

Premere **immediata** per iniziare immediatamente una rigenerazione o **ritardata** per mettere in coda la rigenerazione per l'ora di rigenerazione programmata. Premendo nuovamente **ritardata** verrà cancellata la rigenerazione manuale.

Durante la rigenerazione, premere  per passare immediatamente alla fase del ciclo successiva. In modo rigenerazione, in basso verrà visualizzato il volume o il tempo .



6. Codici di errore

-  Visualizzati quando si verifica un allarme; accompagnati da un allarme acustico. Premere  per silenziare l'allarme acustico.
-  Visualizzati quando si verifica un errore. Premere  per visualizzare la schermata di errore con informazioni più dettagliate sull'errore.

7. Manutenzione



Obbligo: Per garantire il corretto funzionamento dell'intero sistema, gli interventi di pulizia e manutenzione devono essere effettuati a intervalli regolari e documentati nel registro di manutenzione.



Obbligo: Le operazioni di manutenzione e assistenza devono essere eseguite esclusivamente da personale qualificato. In caso contrario, la garanzia verrà annullata.

8. Ricerca guasti

In caso di necessità di assistenza tecnica, procedere come segue:

- A** Raccogliere le informazioni necessarie per una richiesta di assistenza tecnica.
 - Identificazione del prodotto (vedere 2.1. Posizione dell'etichetta con il numero di serie, pagina 29 e Original settings, pagina 2).
- B** Rivolgersi al fornitore locale che ha installato il dispositivo (dati di contatto sull'ultima pagina).
 - Rivolgersi al fornitore anche se l'acqua risulta salata, se non è addolcita o in caso di mancato consumo di sale.



1. Algemeenheden



Attentie: Voordat het systeem in gebruik wordt genomen, moet elke gebruiker de instructies in dit document doorlezen en begrijpen. De veiligheidsinstructies moeten in acht worden genomen. Bewaar deze handleiding als toekomstig referentiemateriaal.

1.1. Toepassingsgebied van de documentatie

Deze documentatie verschaft de nodige informatie voor het juiste gebruik van het systeem. Met de informatie kan de gebruiker zorgen voor een doeltreffende uitvoering van de bedienings- en onderhoudsprocedures. Dit document is niet bedoeld voor de installateur.

Bezoek onze website <https://www.pentairaquaeurope.com/product-finder/product-type/control-valves> om de installatiehandleiding te downloaden.

1.2. Vrijgavebeheer

Vrijgave	Datum	Auteurs	Beschrijving
A	07.04.2017	BRY/ARE	Eerste uitgave.
B	16.01.2018	BRY/FIM	Update zeeffe.
C	09.10.2019	BRY	Correcties.

1.3. Fabrikantidentificatie, product

Fabrikant: Pentair International LLC
Avenue de Sevelin 18
1004 Lausanne
Zwitserland

Product: Fleck 5810-XTR

1.4. Geldende normen

Dit product voldoet aan de volgende richtlijnen:

- 2006/42/EG: Machinerichtlijn;
- 2014/35/EG: Laagspanningsrichtlijn;
- 2014/30/EG: Elektromagnetische compatibiliteit;
- 2011/65/CE: Beperking van het gebruik van bepaalde gevaarlijke stoffen in elektrische en elektronische apparatuur (RoHS)
- UNI EN ISO9001.

En voldoet aan de volgende technische standaarden:

- EN 55014-1;
- EN 55014-2;
- EN 61000-3-2;
- EN 61000-3-3;
- EN 61000-6-1;
- EN 61000-6-2;
- EN 61000-6-3;
- EN 61000-6-4;
- EN 61010-1

1.5. Beperking van aansprakelijkheid

Pentair Quality System EMEA producten vallen onder bepaalde voorwaarden onder de fabrieksgarantie, waarop een beroep kan worden gedaan door directe klanten van Pentair. De gebruikers dienen contact op te nemen met de leverancier van dit product voor de geldende voorwaarden en in het geval van een potentiële garantieclaim. Pentair aanvaardt geen aansprakelijkheid voor apparatuur die door de gebruiker stroomopwaarts of stroomafwaarts van Pentair-producten is geïnstalleerd en evenmin voor processen of productieprocessen die geïnstalleerd en aangesloten zijn rond of zijdelings betrokken zijn bij de installatie. Storingen, defecten en directe of indirecte schade die door dergelijke apparatuur of processen worden veroorzaakt, zijn ook uitgesloten van de garantie. Pentair aanvaardt geen enkele aansprakelijkheid voor eventuele schade of verlies van winst, inkomsten, gebruik, productie of contracten of voor enige indirecte, speciale of vervolgvorderings- of -schade van welke soort dan ook. Raadpleeg de Pentair catalogusprijs voor meer informatie over voorwaarden en bepalingen die van toepassing zijn voor dit product.

3. Beschrijving

3.1. Technische specificaties

Druk:Hydrostatisch: 20 bar; In service: 1,4 - 8,6 bar
 Maximum bedrijfsdebiet (ΔP 1,72 bar):10,7 m³/h

3.2. Omgevingsomstandigheden

- Maximum relatieve vochtigheid 80% voor temperaturen tot 31 °C, lineaire daling naar 50% relatieve vochtigheid bij 40 °C;
- netspanningsschommelingen tot $\pm 10\%$ van de nominale spanning;
- temperatuur tussen 0 °C en 52 °C;
- geen rechtstreekse blootstelling aan de zon;
- installatie op een droge plaats.

3.3. Beschrijving en onderdelenlocatie

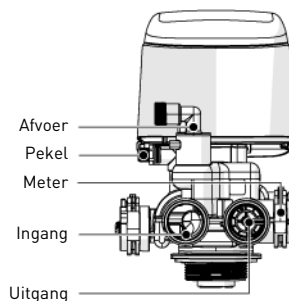
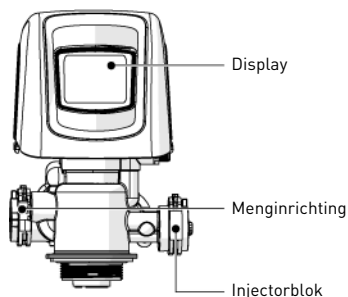

3.4. Bypassing

Als het systeem voorzien is van een bypass en er een probleem optreedt, draai de kleppen dan om het systeem te omzeilen zoals getoond in onderstaande afbeelding.

Normale werking

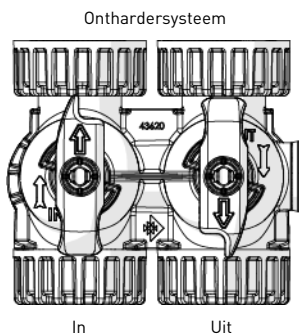

In bypass

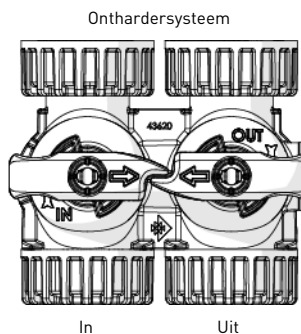

4. Programmering

Opmerkingen: Druk  op een snelstartscherm om het scherm te resetten naar de standaardinstellingen.

4.1. Touchscreen controller snelstart

Opmerkingen: Als het scherm leeg is na het aansluiten van de unit, raak dit dan aan om het scherm te activeren.

Formaat scherm

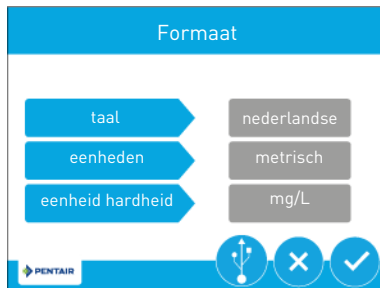

Druk op de knop **taal** en gebruik de pijlen   om de weergegeven taal van het systeem aan te passen: Engels, Frans, Duits, Italiaans, Spaans, Nederlands of Portugees.

- Druk op de knop **eenheden** om de meeteenheden van het systeem (Amerikaans of metrisch) aan te passen;
- Druk op de knop **eenheid hardheid** om de meeteenheden voor de hardheid van het systeem (korrels per gallon, mg/l of ppm, Duitse graden, Franse graden of Engelse graden) te wijzigen. Hardheidseenheden kunnen alleen worden gewijzigd wanneer metrische eenheden zijn geselecteerd.



Assistentie-interval scherm

Gebruik het assistentie-interval scherm om het interval in te stellen waarop de controller een melding toont dat het systeem onderhoud nodig heeft (optioneel). Het assistentie-interval kan gebaseerd zijn op een bepaald aantal maanden (maandbasis) of op het aantal regeneraties (regeneratiebasis).

- Druk op de knop **interval** om een assistentie-interval op maandbasis of regeneratiebasis te selecteren en druk vervolgens op . Druk op de knop **maand** of **regeneratie** (afhankelijk van uw vorige selectie) en selecteer het aantal maanden (tot 60) of regeneraties (tot 2000) voordat de huiseigenaar contact moet opnemen voor onderhoud;
- Druk op  om de selectie te bevestigen en naar het startscherm te gaan.

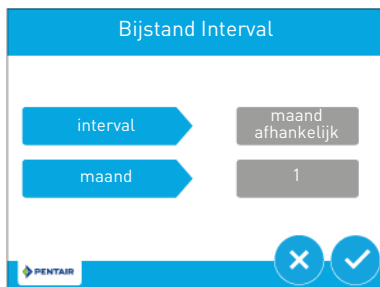



Startscherm

In de linker bovenhoek bevindt zich de **dag en tijd** knop om de correcte dag en tijd in te stellen. In de rechterbovenhoek is de resterende tijd of het volume voor de volgende regeneratie aangegeven. In de middelste cirkel geeft het groene vak de huidige cyclusstap aan. De knoppen rechtsonder dienen om door de verschillende schermen te navigeren. Van links naar rechts zien we: **vakantie**, **assistentie**, **diagnose**, **instellingen** en **regeneratie**.





Dag en Uur scherm

Druk op de **dag van de week, uren, minuten** en **AM/PM/uren** knoppen om de juiste dag van de week en de tijd in te stellen. Als de **AM/PM/uren** knop op uren wordt ingesteld toont het scherm een 24-uurs klok. Druk op de **dag, maand** en **jaar** knoppen om de juiste datum in te stellen. Druk op  als u klaar bent om terug te keren naar het startscherm. Druk op  om terug te keren naar het startscherm zonder op te slaan.



Instellingenscherf

Druk op  om het instellingenscherf te openen. Druk op **regeneratie na max. dagen** om het aantal dagen sinds de laatste regeneratie in te stellen waarop automatisch een nieuwe regeneratie wordt uitgevoerd, ongeacht of er een is gepland of niet. Druk op **tijdstip regeneratie** om het tijdstip van de dag in te stellen waarop een automatische regeneratiecyclus wordt gestart.



Druk op **hardheid** om de hardheidsinstelling te wijzigen. Deze waarde dient overeen te komen met de hardheid van het onbehandelde ingangswater. Druk op  om op te slaan of druk op  om terug te keren naar het startscherm.



Opmerkingen: Door het wijzigen van de hardheidsinstelling worden het te behandelen volume en het regeneratie-interval opnieuw berekend.



4.2. Diagnosemodus

Druk vanuit de startschermen op  om het diagnosescherf te bekijken. Druk op de schermnavigatiepijlen in de linker en rechter bovenhoeken van het scherm om elke diagnoseparameter te bekijken. Druk op  om terug te keren naar het startscherm.

5. Bewerking



5.1. Aanbevelingen

- Gebruik alleen regeneratiezout dat is ontwikkeld voor waterontharding EN973;
- Voor een optimale systeemwerking wordt het gebruik aanbevolen van schoon zout dat vrij is van onzuiverheden (bijvoorbeeld grote zoutkorrels);
- Gebruik geen strooizout, blokszout of rotszout;
- Het ontsmettingsproces (zowel met vloeistof als met elektrochlorering) maakt gebruik van chloorelementen die de levensduur van de ionenwisselende harsen kunnen reduceren. Raadpleeg de technische handleidingen voor veelgebruikte harsen en voer de noodzakelijke systeemcontroles uit.

5.2. Handmatige directe regeneratie

Druk op  om naar het regeneratiescherf te gaan.

Druk op **nu** om direct een regeneratie te starten of druk op **op regeneratietijdstip** om de regeneratie in de wachtrij te zetten voor de geprogrammeerde regeneratietijd. Door opnieuw op **op regeneratietijdstip** te drukken wordt de handmatige regeneratie geannuleerd.

Druk tijdens een regeneratie op  om direct door te gaan naar de volgende cyclusstap. Wanneer een regeneratie is gestart, wordt het volume of de tijd weergegeven onder .

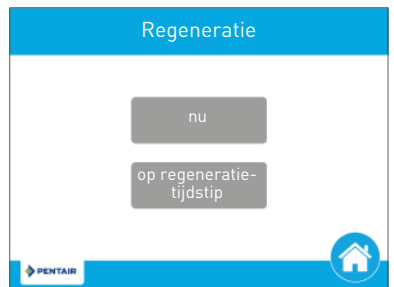

6. Foutcodes

-  wordt weergegeven wanneer een alarm is opgetreden, vergezeld van een akoestisch alarm. Druk op  om het akoestische alarm te dempen.
-  wordt weergegeven wanneer een fout is opgetreden. Druk op  om het foutscherf weer te geven voor gedetailleerde informatie over de fout.

7. Onderhoud



Verplichting: Reiniging en onderhoud moeten op regelmatige tijdstippen worden uitgevoerd om een correcte werking van het complete systeem te waarborgen en moeten worden gedocumenteerd in het Onderhoudsboek.



Verplichting: HDe onderhouds- en reparatiewerkzaamheden mogen alleen door gekwalificeerd personeel worden uitgevoerd. Indien dit wordt nagelaten kan de garantie vervallen.

8. Problemen oplossen

Volg deze procedure voor eventuele technische ondersteuning:

- A** Verzamel de benodigde informatie voor een verzoek om technische hulp.
→ Productidentificatie (zie 2.1. Locatie serielabell, pagina 35 en Original settings, pagina 2).
- B** Neem contact op met uw lokale dealer die het apparaat geïnstalleerd heeft (zie contactgegevens op de laatste pagina).
→ Benader deze ook als het water zout smaakt, als het water niet onthard is of als er geen zoutverbruik is.

1. Informacje ogólne



Uwaga: Przed rozpoczęciem obsługi systemu każdy użytkownik musi przeczytać i zrozumieć zalecenia określone w tym dokumencie. Należy ściśle przestrzegać podanych zaleceń bezpieczeństwa. Użytkownik powinien zachować ten dokument, aby móc z niego korzystać w przyszłości.

1.1. Zakres dokumentacji

Dokumentacja zawiera informacje niezbędne do prawidłowego użytkowania systemu. Umożliwia użytkownikowi uzyskanie wiedzy potrzebnej do zapewnienia skutecznej obsługi i konserwacji urządzenia. Ten dokument nie jest przeznaczony dla instalatora.

Zapraszamy na naszą stronę <https://www.pentairaquaeurope.com/product-finder/product-type/control-valves>, gdzie można pobrać podręcznik instalacji

1.2. Wersje publikacji

Wersja	Data	Autorzy	Opis
A	07.04.2017	BRY/ARE	Pierwsze wydanie.
B	16.01.2018	BRY/FIM	Aktualizacja ekranu.
C	09.10.2019	BRY	Korekty.

1.3. Dane identyfikacyjne producenta i produktu

Producent: Pentair International LLC
Avenue de Sevelin 18
1004 Lausanne
Szwajcaria

Produkt: Fleck 5810-XTR

1.4. Obowiązujące normy

Ten produkt jest zgodny z wymogami następujących dyrektyw:

- 2006/42/WE: Dyrektywa maszynowa;
- 2014/35/UE: Dyrektywa niskonapięciowa;
- 2014/30/UE: Kompatybilność elektromagnetyczna;
- 2011/65/WE: Ograniczenie stosowania niektórych niebezpiecznych substancji w sprzęcie elektrycznym i elektronicznym (RoHS);
- UNI EN ISO9001.

Produkt spełnia również następujące normy techniczne:

- EN 55014-1;
- EN 55014-2;
- EN 61000-3-2;
- EN 61000-3-3;
- EN 61000-6-1;
- EN 61000-6-2;
- EN 61000-6-3;
- EN 61000-6-4;
- EN 61010-1

1.5. Ograniczenie odpowiedzialności

Produkty EMEA Quality System są objęte, na określonych warunkach, gwarancją producenta, z której mogą skorzystać bezpośredni klienci firmy Pentair. W celu poznania warunków obowiązywania gwarancji oraz zgłoszenia potencjalnych roszczeń z tego tytułu użytkownik powinien skontaktować się ze sprzedawcą produktu. Pentair nie ponosi odpowiedzialności za wyposażenie zainstalowane przez użytkownika na wejściu lub na wyjściu produktów Pentair ani za procesy produkcyjne/procedury wprowadzone i zastosowane w bliskim otoczeniu danej instalacji lub nawet z nią powiązane. Zakończenia, usterki i bezpośrednie lub pośrednie szkody spowodowane przez takie wyposażenie lub procesy są również wyłączone z gwarancji. Firma Pentair nie ponosi odpowiedzialności z tytułu utraty lub ograniczenia zysków, dochodów, kontraktów, możliwości użytkowania, produkowania ani z tytułu jakichkolwiek strat lub szkód pośrednich, szczególnych lub następujących. Prosimy o zapoznanie się z Cennikiem Pentair, w celu uzyskania bardziej szczegółowych informacji na temat zasad i warunków odnoszących się do tego produktu.

2. Bezpieczeństwo

2.1. Umieszczenie naklejki z numerem seryjnym

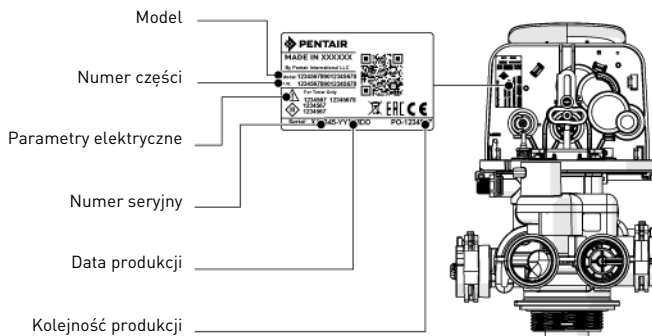

Informacja: Upewnij się, że naklejka z numerem seryjnym i etykiety ostrzegawcze znajdujące się na urządzeniu są całkowicie czytelne i dobrze widoczne. Jeśli jest to konieczne, wymienić etykiety na nowe, umieszczając je w tych samych miejscach.

2.2. Zagrożenia

Należy przestrzegać wszystkich zaleceń dotyczących bezpieczeństwa i zapewnienia ochrony, które są podane w tym dokumencie, ponieważ pozwoli to uniknąć powstania poważnych lub trwałych obrażeń ciała, uszkodzenia mienia lub zanieczyszczenia środowiska. Równocześnie konieczne jest stosowanie się do wszelkich innych przepisów prawnych obowiązujących w kraju i miejscu użytkowania urządzenia oraz do zasad zapobiegania wypadkom i ochrony środowiska i wszystkich przyjętych norm technicznych odnoszących się do właściwych i bezpiecznych metod pracy.

Nieprzestrzeganie zasad bezpieczeństwa lub obowiązujących przepisów prawnych i norm technicznych wiąże się z ryzykiem powstania tymczasowych lub trwałych obrażeń ciała, uszkodzenia mienia lub zanieczyszczenia środowiska.

2.2.1. Personel



Uwaga: Niezbędne prace mogą być wykonywane jedynie przez wykwalifikowany, profesjonalny personel, w oparciu o uzyskane szkolenie, posiadane doświadczenie i wykształcenie, a także znajomość przepisów, zasad bezpieczeństwa i wykonywanych czynności.

2.2.2. Sprzęt

W celu zapewnienia prawidłowego działania systemu, należy przestrzegać następującego zalecenia:

- nie wsuwać palców do wnętrza produktu (poruszające się elementy i napięcie szczytkowe).

2.3. Higiena i sanitzacja

Jeżeli uzdatniona woda ma nieprzyjemny smak lub nietypowy zapach, należy skontaktować się z lokalnym sprzedawcą i uzyskać informacje na temat procedury sanitzacji.

Przeprowadzanie dezynfekcji systemu co najmniej raz w roku jest wysoce zalecane.

3. Opis

3.1. Dane techniczne

Ciśnienie:hydrostatyczne: 20 barów; robocze: 1,4 - 8,6 bara
 Maksymalne natężenie przepływu w trybie pracy (ΔP 1,7 bara): ..10,7 m³/h

3.2. Warunki panujące w otoczeniu

- Maksymalna wilgotność względna 80% przy temperaturze do 31°C, zmniejszająca się liniowo do wilgotności względnej 50% przy 40°C;
- wahania napięcia z sieci elektrycznej do $\pm 10\%$ napięcia znamionowego;
- temperatura od 0°C do 52°C;
- miejsce nienarażone na bezpośrednie działanie słońca;
- urządzenie zainstalowane w suchym miejscu.

3.3. Opis i umiejscowienie podzespołów

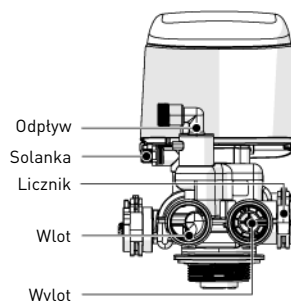
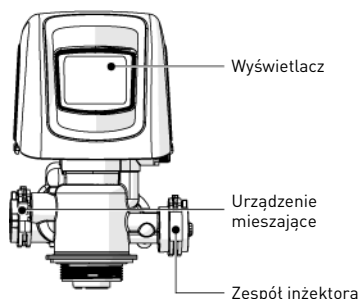

3.4. Zawory obejściowe

Jeżeli system jest wyposażony w zawory obejściowe, w przypadku wystąpienia problemu przetączyć zawory na obejście systemu, zgodnie z poniższą ilustracją.

Działanie w zwykłym trybie

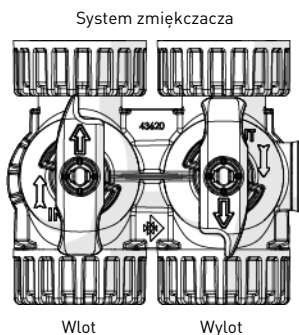

Działanie w trybie obejścia

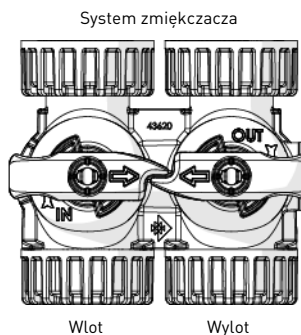

4. Programowanie





Informacja: Wcisnąć przycisk  na dowolnym ekranie szybkiego uruchamiania, aby zresetować ekran do ustawień domyślnych.

4.1. Szybkie uruchomienie sterownika ekranu dotykowego



Informacja: Jeżeli po podłączeniu urządzenia ekran będzie pusty, należy go dotknąć w celu aktywacji.

Ekran formatu

Wcisnąć przycisk **language** (język) i przy pomocy strzałek   ustawić wyświetlony język systemu: angielski, francuski, niemiecki, włoski, hiszpański, holenderski lub portugalski.

- Wcisnąć przycisk **units** (jednostki), aby ustawić jednostki miary systemu (amerykańskie lub metryczne);
- Wcisnąć przycisk **hardness units** (jednostki twardości), aby ustawić jednostki miary twardości wody w systemie (ziarna na galon, mg/l lub ppm, stopnie niemieckie, stopnie francuskie albo stopnie angielskie). Jednostki twardości wody mogą być ustawiane wyłącznie w przypadku, gdy są wybrane jednostki metryczne.

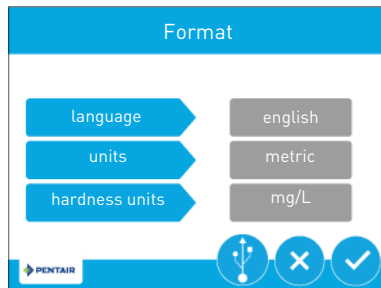

Ekran częstotliwości obsługi technicznej

Na ekranie częstotliwości obsługi technicznej można ustawić częstotliwość, z jaką sterownik będzie wyświetlać komunikat z informacją o konieczności przeprowadzenia obsługi serwisowej (opcja). Częstotliwość obsługi technicznej może być określona na podstawie ustalonej liczby miesięcy (na podstawie miesięcy) lub liczby regeneracji (na podstawie regeneracji).

- Wcisnąć przycisk **interval** (częstotliwość), aby wybrać częstotliwość obsługi na podstawie liczby miesięcy lub liczby regeneracji, a następnie wcisnąć .

Wcisnąć przycisk **month** (miesiąc) lub **regen** (regeneracja). (zależnie od poprzednio wybranego ustawienia) i wybrać liczbę miesięcy (do 60) lub regeneracji (do 2000) do momentu wykonania obsługi technicznej;

- Wcisnąć przycisk , aby zatwierdzić wybrane ustawienie i przejść do ekranu głównego.

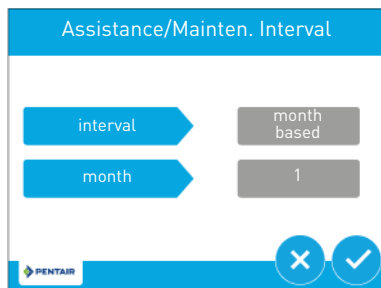

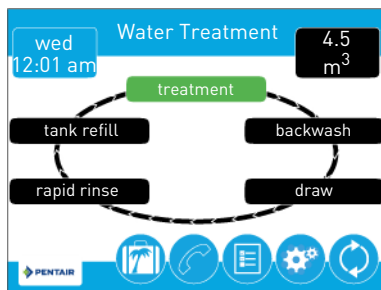

Ekran główny

Przycisk **day and time** (dzień i godzina) w lewym, górnym rogu, umożliwia zaktualizowanie dnia i godziny. W górnym, prawym rogu jest podany pozostały czas lub objętość do następnej regeneracji. Zielony prostokąt na okręgu znajdującym się pośrodku ekranu wskazuje aktualny etap cyklu. Przyciski w dolnej części ekranu, z prawej strony, umożliwiają przejście do różnych ekranów. Od strony lewej do prawej znajdują się następujące przyciski: **vacation** (wakacje), **assistance** (serwis techniczny), **diagnostics** (diagnostyka), **settings** (ustawienia) i **regeneration** (regeneracja).





PL

Ekran dnia i godziny

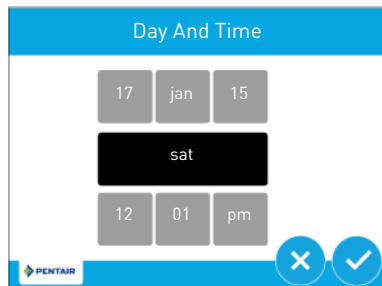
Wcisnąć przyciski **day of week** (dzień tygodnia), **hour** (godzina), **minute** (minuty) i **AM/PM/HR**, aby ustawić prawidłowe wartości dnia tygodnia i czasu. Ustawienie przycisku **AM/PM/HR** na HR powoduje zmianę trybu wyświetlania na 24-godzinny. Wcisnąć przyciski **day** (dzień), **month** (miesiąc) i **year** (rok), aby ustawić prawidłową wartość daty. Po zakończeniu wcisnąć przycisk , aby wrócić do ekranu głównego. Wcisnąć przycisk , aby wrócić do ekranu głównego, bez zachowywania zmian.



Ekran ustawień



Wcisnąć przycisk , aby otworzyć ekran ustawień. Wcisnąć przycisk **day override/time-driven** (zdefiniowana liczba dni/tryb czasowy), aby ustawić liczbę dni od ostatniej regeneracji, po ich upływie zostanie automatycznie uruchomiona kolejna regeneracja, niezależnie od tego, czy została zaprogramowana. Wcisnąć przycisk **regen. time** (godzina regeneracji), aby ustawić porę dnia, o której rozpocznie się cykl automatycznej regeneracji. Wcisnąć przycisk **hardness** (twardość), aby wprowadzić ustawienie twardości. Ta wartość powinna być dostosowana do twardości doprowadzanej, nieuzdatnionej wody. Wcisnąć przycisk , aby zachować zmiany lub przycisk , aby wrócić do ekranu głównego.

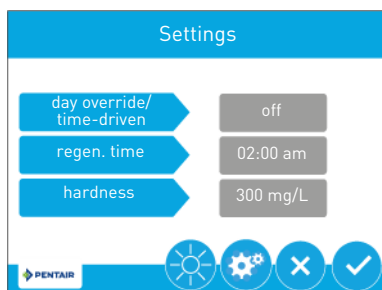

Informacja: Zmiana ustawienia twardości spowoduje ponowne wyliczenie objętości uzdatnianej wody i częstotliwości regeneracji.



4.2. Tryb diagnostyczny

Wcisnąć przycisk  na ekranie głównym, aby wyświetlić ekran diagnostyki. Wcisnąć strzałki nawigacji, znajdujące się w górnej części ekranu z prawej i lewej strony, aby wyświetlić poszczególne parametry diagnostyczne. Wcisnąć przycisk , aby wrócić do ekranu głównego.

5. Obsługa



5.1. Zalecenia

- Należy stosować tylko sól regenerującą przeznaczoną do zmiękczenia wody EN973;
- W celu zapewnienia optymalnego działania systemu, zalecane jest używanie soli wolnej od zanieczyszczeń (np. soli tabletkowanej);
- Nie stosować soli drogowej, soli w blokach ani soli kamiennej;
- Podczas procesu sanitzacji [zarówno przy użyciu cieczy, jak i metody elektrochlorowania] do systemu zostają wprowadzone cząsteczki chloru, które mogą skrócić okres eksploatacji żywic jonowymiennych. Należy zapoznać się z instrukcjami technicznymi dotyczącymi powszechnie stosowanych żywic, gdzie są podane informacje na temat niezbędnych kontroli systemu.

5.2. Natychmiastowa regeneracja ręczna



Wcisnąć przycisk , aby przejść do ekranu regeneracji.

Wcisnąć przycisk **now** (teraz), aby rozpocząć regenerację natychmiast lub wcisnąć przycisk **at regen. time** (w ustawionym czasie regeneracji), aby poczekać z wykonaniem regeneracji do zaprogramowanej godziny. Ponowne wciśnięcie przycisku **at regen. time** (w ustawionym czasie regeneracji) spowoduje anulowanie ręcznej regeneracji.

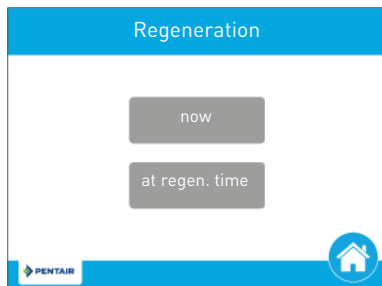
W trakcie trwania regeneracji wcisnąć przycisk , aby przejść natychmiast do kolejnego etapu cyklu. Gdy zostanie włączony tryb regeneracji, pod przyciskiem  wyświetli się wskazanie objętości lub czasu.



6. Kody błędów

 Wyświetla się w przypadku wystąpienia błędu; równocześnie rozlega się alarm dźwiękowy. Wcisnąć przycisk , aby wyciszyć alarm dźwiękowy.

 Wyświetla się w przypadku wystąpienia błędu. Wcisnąć przycisk , aby wyświetlić ekran błędu i uzyskać więcej szczegółowych informacji na temat błędu.

7. Konserwacja



Obowiązkowe: Czyszczenie i konserwacja powinny być przeprowadzane z regularną częstotliwością, aby zapewnić prawidłowe działanie całego systemu, a ich wykonanie należy udokumentować w książce serwisowej.



Obowiązkowe: Czynności konserwacyjne i serwisowe muszą być wykonywane przez wykwalifikowanych techników. Niespełnienie tego warunku może doprowadzić do unieważnienia gwarancji.

8. Wykrywanie i usuwanie usterek

W celu uzyskania pomocy technicznej, prosimy o wykonanie poniższych czynności:

A Zebranie informacji wymaganych do uzyskania pomocy technicznej.

→ Dane identyfikacyjne produktu (patrz 2.1. Umieszczenie naklejki z numerem seryjnym, strona 41 i Original settings, strona 2).

B Skontaktowanie się z lokalnym sprzedawcą, który zainstalował urządzenie (dane kontaktowe znajdują się na ostatniej stronie).

→ Kontakt z nim jest również konieczny, gdy woda ma stony smak, nie jest zmiękczana lub kiedy w systemie nie występuje zużycie soli.

1. Общая информация



Внимание: Перед эксплуатацией прибора каждый пользователь должен внимательно изучить содержание данного руководства. Неукоснительно соблюдайте правила техники безопасности. Сохраните данное руководство на будущее.

1.1. Назначение документа

В данном документе содержится информация, необходимая для правильного использования системы. Пользователь найдет в нем инструкции по эксплуатации и обслуживанию оборудования. Данный документ не является руководством по установке.

Руководство по установке можно загрузить с сайта <https://www.pentairaqueurope.com/product-finder/product-type/control-valves>.

1.2. Версии документа

Версия	Дата	Авторы	Описание
A	07.04.2017	BRY/ARE	Первое издание.
B	16.01.2018	BRY/FIM	Обновление информации на экране.
C	09.10.2019	BRY	Поправки.

1.3. Код изготовителя, изделие

Изготовитель: Pentair International LLC
Avenue de Sevelin 18
1004 Lausanne
Швейцария

Изделие: Fleck 5810-XTR

1.4. Действующие нормы

Данное изделие соответствует требованиям следующих директив:

- 2006/42/ЕС: Директива по машинному оборудованию;
- 2014/35/UE: Директива по низковольтному оборудованию;
- 2014/30/UE: Директива по электромагнитной совместимости;
- 2011/65/CE: Директива об ограничении использования опасных веществ в электрическом и электронном оборудовании (RoHS);
- UNI EN ISO9001.

Прибор соответствует следующим техническим стандартам:

- EN 55014-1;
- EN 55014-2;
- EN 61000-3-2;
- EN 61000-3-3;
- EN 61000-6-1;
- EN 61000-6-2;
- EN 61000-6-3;
- EN 61000-6-4;
- EN 61010-1

1.5. Ограничение ответственности

На изделия Pentair Quality System EMEA, при соблюдении определенных условий, распространяется гарантия изготовителя, к которой может апеллировать конечный пользователь продукции Pentair. Для получения информации об упомянутых выше условиях, а также при наступлении гарантийного случая обращайтесь в торговую точку, где было приобретено изделие. Компания Pentair не несет ответственности за оборудование, установленное пользователем выше или ниже изделий Pentair по направлению потока, а также за технические/производственные процессы, действующие в рабочей зоне данной установки или непосредственно встроенные в нее. Аварии, неисправности, прямой или косвенный ущерб, спровоцированные такими оборудованием или процессами, также не подпадают под действие данной гарантии. Компания Pentair не несет никакой ответственности за убытки или упущенную выгоду, потери прибыли, простои, производственные убытки или потерю контрактов, особые или косвенные потери и повреждения любого характера. Для получения дополнительной информации относительно правил и условий, которые распространяются на приобретение данного изделия, следует обратиться к прайс-листу Pentair.

3. Описание

3.1. Спецификации

Давление:гидростатическое: 20 бар; рабочее: 1,4–8,6 бар
 Максимальная рабочая величина потока (ΔP 1,7 бар):10,7 м³/ч

3.2. Условия окружающей среды

- Максимальная относительная влажность 80 % при температуре до 31 °С с линейным снижением до 50 % при температуре 40 °С;
- Перепады напряжения электросети до ±10 % от номинального напряжения;
- Температура от 0 °С до 52 °С;
- Установка не под прямыми лучами солнца;
- Установка в сухом месте.

3.3. Описание и расположение компонентов

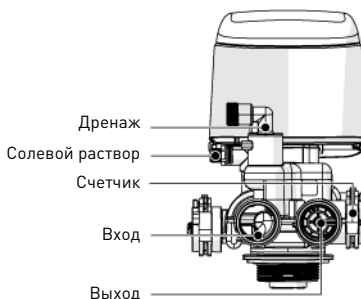
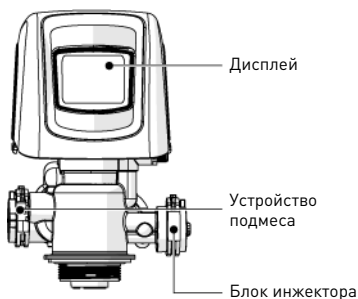

3.4. Байпас

Если система оснащена байпасом, для устранения неисправности установите клапаны в положение байпаса, как показано на рисунке ниже.

Стандартный режим работы

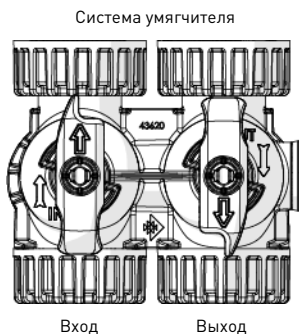

Через байпас

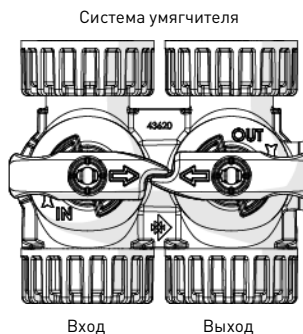

4. Программирование



Примечания: Нажмите в любом окне функции быстрого запуска для возврата настроек по умолчанию.

4.1. Быстрый запуск контроллера с помощью сенсорного экрана



Примечания: Если после подключения фильтра на экране не появляется информация, коснитесь экрана, чтобы активировать его.

Окно формата данных

Нажмите кнопку **language** и с помощью стрелок выберите язык: английский, французский, немецкий, итальянский, испанский, нидерландский или португальский.

- Нажмите кнопку **units** и выберите систему единиц измерения (американскую или метрическую);
- Нажмите кнопку **hardness units** и выберите единицы измерения жесткости воды (гран на галлон, мг/л или част./млн, немецкие градусы жесткости, французские градусы жесткости или английские градусы жесткости). Единицу измерения жесткости воды можно изменить, только если ранее была выбрана метрическая система измерения.

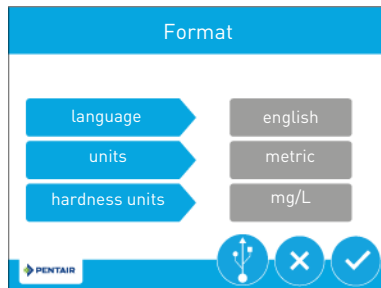

Окно интервала обращения в сервисную службу

Используйте окно интервала обращения в сервисную службу для указания времени, по истечении которого контроллер напомнит о необходимости обслуживания системы (опция). В качестве интервала может использоваться заданное количество месяцев (на месячной основе) или количество циклов регенерации (на основе циклов регенерации).

- Нажмите кнопку **interval** и выберите тип интервала (на месячной основе или на основе циклов регенерации), затем нажмите . Нажмите кнопку **month** или **regen** (в зависимости от сделанного ранее выбора) и выберите количество месяцев (до 60) или количество регенераций (до 2000) до следующего обращения в сервисную службу;
- Нажмите для подтверждения выбора и перехода в главное окно.

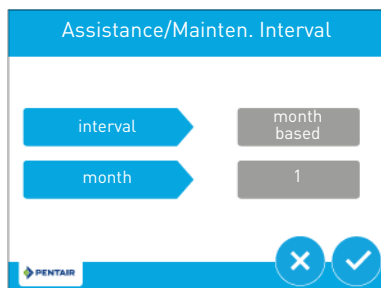

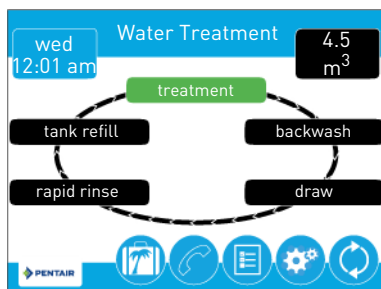

Главное окно

В верхнем левом углу кнопка **day and time** дает возможность настроить дату и время. В правом верхнем углу указывается оставшееся время или оставшийся объем воды до следующей регенерации. В круге по центру экрана зеленое поле указывает на текущую стадию цикла регенерации. Кнопки, расположенные внизу справа, используются для навигации между окнами. Слева направо: **отпуск, поддержка, диагностика, настройки и регенерация.**



RU

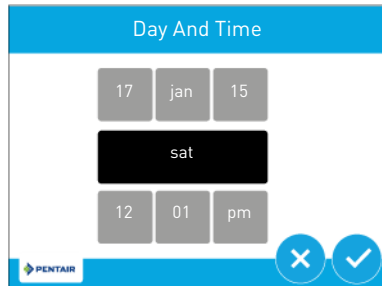

Окно даты и времени

Нажимайте кнопки **day of week, hour, minute** и **AM/PM/HR** для настройки даты и времени. Если с помощью кнопки **AM/PM/HR** выбрать настройку HR, дисплей вернется к 24-часовой индикации времени. Нажимайте кнопки **day, month** и **year** для настройки даты. Нажмите  для возврата в главное окно. Нажмите  для возврата в главное окно без сохранения изменений.



Окно настроек

Нажмите  для доступа к окну настроек. Нажмите **day override/time-driven** и выберите количество дней с момента последней регенерации, через которое автоматически начнется новый цикл независимо от того, запланирован он или нет. Нажмите **regen. time** для настройки времени суток, когда начнется автоматический цикл регенерации.



Нажмите **hardness** для регулировки настройки жесткости воды. Это значение должно соответствовать жесткости необработанной воды на входе в фильтр. Нажмите  для сохранения изменений или нажмите  для возврата в главное окно.

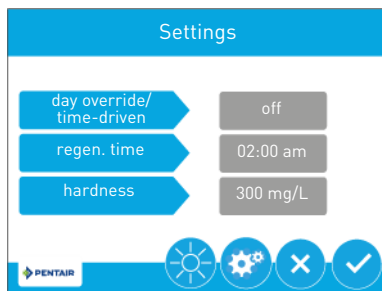

Примечания: Изменение настройки жесткости воды приведет к перерасчету объема обработанной воды и интервала между регенерациями.



4.2. Режим диагностики

В главном окне нажмите  , чтобы открыть окно диагностики. Для просмотра каждого параметра диагностики нажимайте стрелки в верхнем правом и левом углах экрана. Нажмите  для возврата к главному окну.

5. Эксплуатация



5.1. Рекомендации

- Используйте только растворимую соль, предназначенную для умягчения воды в соответствии с EN973;
- Для оптимальной работы системы используйте очищенную соль (например, гранулированную);
- Не используйте техническую соль для плавления льда, соль в блоках или каменную соль;
- Процедура дезинфекции (с использованием жидкого хлора или метода электрохлорирования) из-за наличия хлора может привести к сокращению срока эксплуатации ионообменной смолы. Информацию о необходимых проверках можно найти в технических инструкциях производителя ионообменной смолы.

5.2. Немедленная ручная регенерация



Нажмите  для перехода в окно регенерации.

Нажмите **now** для немедленного начала регенерации или нажмите **at regen. time**, чтобы отложить регенерацию на заданное время. Если еще раз нажать **at regen. time**, произойдет отмена ручной регенерации.

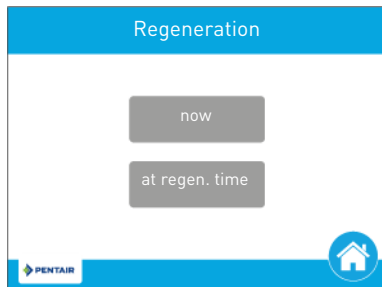
Во время регенерации нажмите  для немедленного перехода к следующей стадии цикла. Во время регенерации объем или время будут отображаться под кнопкой .



6. Сигналы ошибок

Символ  появляется при срабатывании аварийного сигнала и сопровождается звуковым сигналом. Нажмите , чтобы выключить звуковой сигнал.

Символ  появляется при возникновении ошибки. Нажмите , чтобы открыть окно с описанием ошибки для получения более подробной информации.

7. Техническое обслуживание



Важные указания: Для правильной работы всех компонентов системы очистки и техническое обслуживание должны выполняться на регулярной основе с отметкой о выполнении необходимых процедур в журнале регистрации процедур технического обслуживания, приведенном в данном руководстве пользователя.



Важные указания: Техническое обслуживание должно осуществляться только квалифицированным специалистом. Несоблюдение этого требования может привести к аннулированию действия гарантии.

8. Поиск и устранение неисправностей

Правила обращения за любой технической поддержкой:

A Соберите необходимые данные для запроса.

→ Идентификационные данные изделия (см. 2.1. Место установки таблички с серийным номером, Страница 47 и Original settings, Страница 2).

B Обратитесь к дилеру, установившему прибор (см. контакты на последней странице).

→ Также обратитесь к дилеру при появлении привкуса соли в воде, в случае неэффективной работы умягчителя или при отсутствии расхода соли.



www.pentairaquaeeurope.com